

Extension N°3 pour Heavy Metal

KILLING TEKNOLOGY



Par
CROC

SIROZ
PRODUCTIONS

MADE IN FRANCE

SOMMAIRE



Speedy-Taxi	5
City Friend	6
Roadman 2	7
Roadman CS 2	8
Guépard XS	9
Spearhead 2x25	10
Black Dragon	11
Family Business	12
Red TW	13
Shark 2041	14
Puppy Bike	15
Drakkar	16
Tanker 60	17
Tanker 90	18
Hammerhead	19
Blopper 7	20
G-E2	21
Hawker-666	22
Komet K-11	23
Komet K-13	24
KevlarSkin	25
SurviHelm	26
Lascutter	27
SurviKnife	28
Butterfinger	29
Sharpnel	30
Tell-Hud	31
Kosner 22	32
Dart 22	33
Bulldog 32	34
Target 66/2	35
Recoil KS	36
Nailer-ZS	37
One-Shot-JFS	38
MAX-11	39
Sniper-44	40
Rainfall-2041	41
Killer-K	42
Remington-S28	43
Remington-S32	44
M-20-A2	45
HH-AP	46
Snorkle-Gun	47
GL-111	48
M70	49
M75	50
Thumper 2	51
Hellbore	52
LAW Breaker II	53
Holer-2041	54
Anti-grav 25	55
The Beholder	56
Tel-Sec Swivel	57
Tel-Sec Gun	58
Disk 7	59
HoloArrow	60
Quadri T	61
7070 v1	62
Magnet-25	63
DiskMan Deluxe	64
Radian VX	65
Fun'O Clock	66
PCase	67
Sound-Tower	68
Sound-Plate	69
Sec-Door 25	70
Space Viper	71
Martian Dogfight	72
CAR-Earth	73
BIKE-Earth	74
HLM (av. 2000)	75
Condominium 2020	76
Condominium 2040	77
Mur de protection	78

I D E O J E U X



INTRODUCTION

I
D
E
O
J
E
U
X

Cette extension n'est autre que la compilation des éditions de 2042 des principaux catalogues de ventes de véhicules, d'armes et d'accessoires audio-visuels du monde de Heavy Metal. Vous trouverez donc:

- 30 articles issus du **Guide du Douanier (2041)**. Vous trouverez tout ce dont un douanier responsable a besoin pour combattre les hordes de tiers-mondistes qui tentent en permanence de passer le mur (y compris quelques protections). Les véhicules blindés et armés sont désormais présentés dans le catalogue du salon du véhicule de loisir (voir ci-dessous).

- 20 articles issus du **Catalogue du 65ème Salon du Véhicule de Loisir**. Notez que cette année, et pour la première fois, quelques véhicules armés ont été présentés au public mais ils ne peuvent être vendus qu'aux douaniers, aux négriers et aux casques bleus.

- 20 articles issus du **'41 Telecommunication Showcase (Atlanta)**. Contient toutes les améliorations techniques de l'année 2041 en matière de confort urbain. Idéal pour les cadeaux de fin d'année !

Chaque page décrit avec précision un article. Elle se divise en trois parties: Le dessin, qui est une reproduction en deux dimensions du prototype 3D présenté lors des divers salons. La deuxième partie n'est autre que le texte d'introduction du catalogue. La troisième et dernière partie vous donne les statistiques exactes de l'article en termes de jeu (il est bien évident que cette partie n'existe pas dans le catalogue officiel). La bande noire sur le côté indique la marque qui fabrique et diffuse le produit en question.

Les formats utilisés pour les statistiques des armes, véhicules et accessoires sont les mêmes que dans les règles de base de Heavy Metal. Nous nous permettons cependant de vous les rappeler.

Armement

Toutes les armes sont décrites en utilisant le même schéma et sensiblement les mêmes caractéristiques, qui représentent leur Profil ONU (du nom de l'organisation qui l'a mis au point), surnommé le profil P5A par les douaniers. Voici un exemple d'arme et la signification des abréviations et valeurs.

Référence	PR	PU	PM	PS	AT	PX
Warmaker	+00%	10m	20m	1d6+2	5/5	3000

PR: Précision (modificateur aux chances du toucher du tireur).

PU: Portée utile (à laquelle le tireur ne subit aucun modificateur du à la distance entre lui et sa cible).

PM: Portée maximale de l'arme (il est impossible de toucher une cible au delà de cette distance).

PS: Puissance (dommages causés par l'arme en cas de tir réussi).

AT: Autonomie. Le premier chiffre représente le nombre de balles (ou quoi que projette l'arme) contenues dans le chargeur. Le chiffre de droite représente le nombre de secondes nécessaires pour recharger l'arme.

PX: Prix. Exprimé en points cadeaux. Chaque munition coûte 0.1% de cette somme. Il faut cependant noter que les armes sont interdites à la vente sauf pour les douaniers, les casques bleus, les gardes du corps, les URC (qui ne paient de toute façon pas leur matériel) et les négriers (ces derniers n'ont pas le droit de les porter chargées dans le bloc-nord). Les trafiquants d'armes et les égarés peuvent payer jusqu'à dix fois ce prix pour obtenir une arme sans en avoir l'autorisation.

Véhicules

Tous les véhicules sont, comme les armes, définis par un profil type calculé au début de chaque année par un conseil où chaque marque est représentée par un membre. Ces conseils établissent le profil MVA de tous les véhicules sortis l'année précédente. Cet essai de transparence du milieu automobile ne doit pas cacher la terrible guerre économique (mais loyale) que se livrent les firmes automobiles pour le contrôle du marché.

Référence	MA	VC	VP	AC	SD	PX
Roadman	+00%	90k	135k	+10k	2	40000

MA: Manoeuvrabilité (modificateur au jet de conduite du conducteur).

VC: Vitesse de croisière (à laquelle le conducteur ne subit aucun modificateur du à la vitesse).

VP: Vitesse de pointe: Vitesse maximale du véhicule.

AC: Accélération (par seconde).

SD: Solidité (correspond à une armure qui protège les occupants et la structure interne du véhicule).

PX: Prix. Exprimé en points cadeaux.

Matériel de communication

Le profil de chaque équipement de télécommunication varie selon les marques. Le salon du Telecommunication Showcase a cependant mis au point un profil type et fait des tests de tout le matériel en présentation dans ses locaux. Malgré les nombreux procès dont sont victimes chaque année les organisateurs du salon, le pourcentage d'erreur dans l'estimation des performances du matériel est proche de 1.3%.

Référence	MB	RE	QL	EC	PX
Radio GAGA	+00%	2km	3	20kg	50000

MB: Modificateur de brouillage (plus ce pourcentage est haut, plus l'équipement est difficile à brouiller).

RE: Rayon d'émission (sur terrain plat).

QL: Qualité des informations transmises (sur une échelle de 1=Très mauvais et 10=Très bon). Il faut un QL d'au moins 6 pour diffuser des images.

EC: Encombrement. Exprimé en kilogrammes.

PX: Prix. Exprimé en points cadeaux. Seules les chaînes de télévision et de radio peuvent en acheter officiellement. Les égarés peuvent payer jusqu'à 20 fois ce prix.

SPEEDY-TAXI

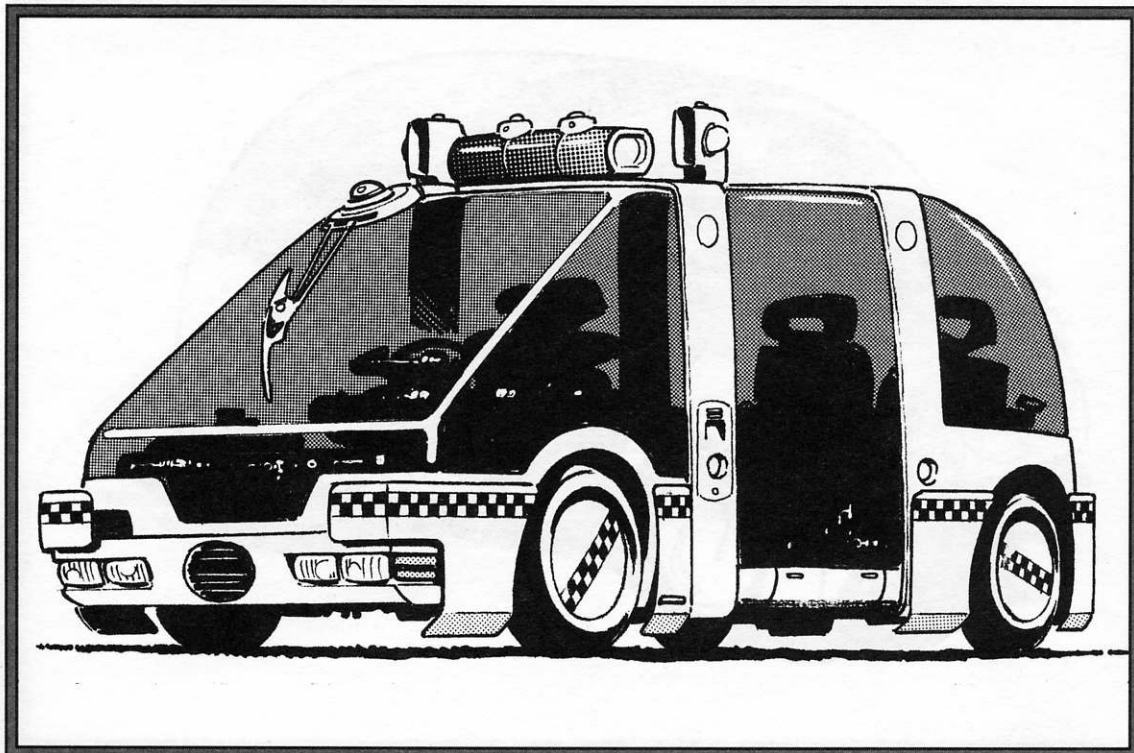

La joie d'être où vous voulez quand vous voulez...

Le plaisir de la route sans avoir trop de points cadeaux à dépenser...

**Le SPEEDY-TAXI est là pour vous mener
aussi loin que vous le désirez !**

Un métier d'avenir ?

Un job facile loin des bureaux climatisés ?

Devenez chauffeur de SPEEDY-TAXI !

Ce petit véhicule à propulsion électrique peut permettre à 3 personnes de voyager dans un confort cependant très limité (plus environ 10 kilogrammes de bagages). Une course dans un tel véhicule coûte environ 1 point cadeau par minute de voyage (les routes du monde d'Heavy Metal sont très rarement encombrées par les embouteillages, la vitesse de croisière en ville avoisine donc souvent les 40kph). La licence qui vous permet de devenir chauffeur de taxi coûte 1000 points cadeaux par an (plus 1% de votre chiffre d'affaire de l'année précédente).

Référence	MA	VC	VP	AC	SD	PX
Speedy-Taxi	+10%	40k	60k	+5k	1	25000

P
A
R
A
D
I
S

U
N
L
I
M
I
T
E
D

5



City Friend

P
A
R
A
D
I
S

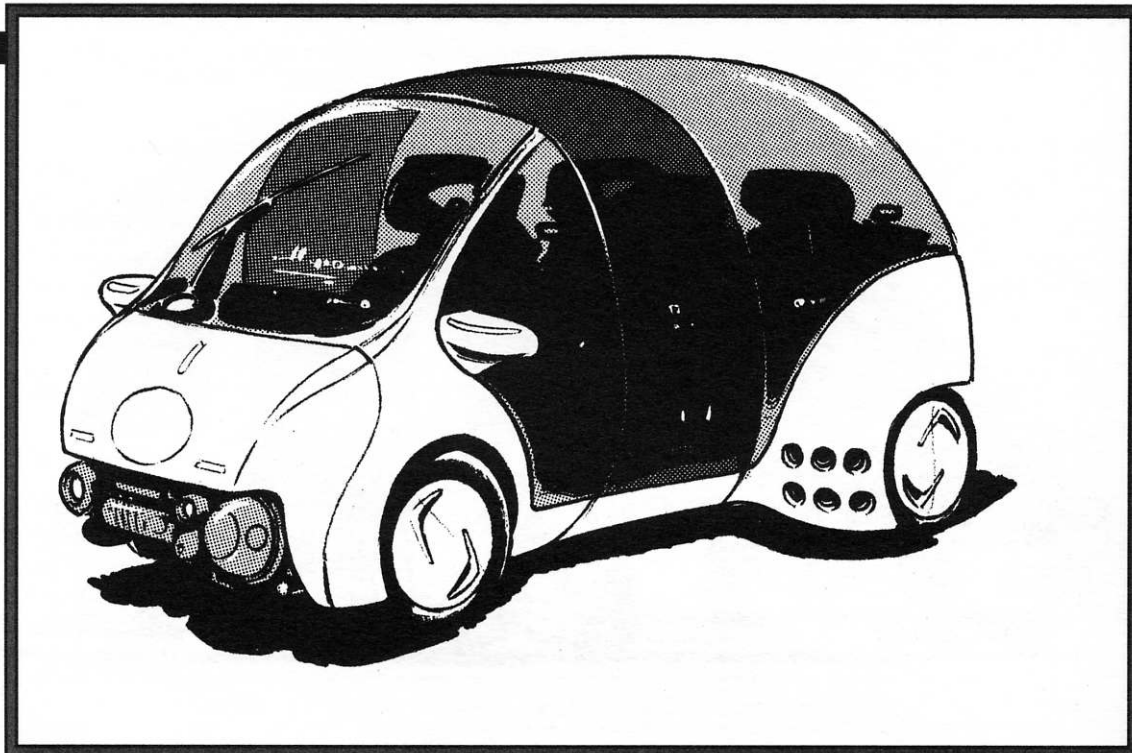

U
N
L
I
M
I
T
E
D

Dernier né de la firme Paradis Unlimited, le City Friend a déjà été vendu à plus de 25.000 exemplaires 15 jours seulement après sa sortie. Un club de conducteurs de City Friend a même été créé. Il regroupe plus de 5.000 possesseurs de ce véhicule.

← Plus qu'une voiturette, ce véhicule est un phénomène de mode ! →

← Réjoignez le club des City Friends ! →

← Ne soyez pas à la traîne ! →

Ces nombreuses options permettent à tout client éventuel de trouver chaussure à son pied et ceci à un prix tout à fait abordable.

Ce petit véhicule à propulsion électrique peut permettre à 2 personnes de voyager dans un confort très limité (plus environ 10 kilogrammes de bagages). Les options offertes aux éventuels acheteurs sont nombreuses: Radio FM (100 points cadeaux), vitres teintées (1000 points cadeaux), ordinateur de bord haute-résolution (2500 points cadeaux), spoiler (500 points cadeaux), pneus larges (5000 points cadeaux, MA: +10% au lieu de +05%), générateur à haute capacité (10000 points cadeaux, AC: +10 au lieu de +5 et VC/VP: 50/75 au lieu de 40/60).

6

Référence	MA	VC	VP	AC	SD	PX
City Friend	+05%	40k	60k	+5k	1	20000

ROADMAN 2



P
E
O
P
L
E

C
A
R
R
I
A
G
E

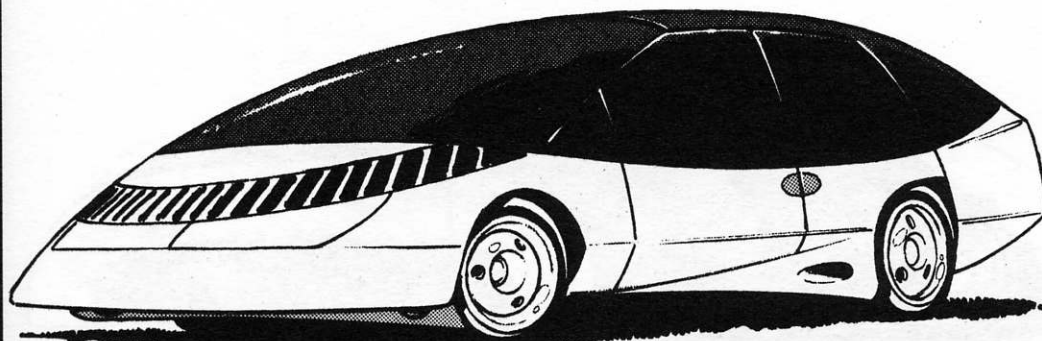

Il existe actuellement 24 millions de Roadmans en circulation. L'arrivée de la Roadman 2 est un véritable événement !

Ce nouveau modèle est à la pointe de la technique. Sa carrosserie a été entièrement redessinée par le plus grand maître du design américain: Roy Tipper (l'auteur du célèbre ouvrage: FreeStyle, MyStyle).

Plus grande que sa consœur, la Roadman 2 permet à 5 personnes de profiter de son confort d'utilisation et de ses performances (autant en vitesse pure qu'en accélération).

Dôté d'un générateur XM-4 et d'un système de propulsion électrique avec accumulateurs en V, ce nouveau modèle permet des pointes de vitesse à 150 kilomètres par heure.

Cette voiture à propulsion électrique permet de transporter 5 personnes confortablement avec environ 50 kilogrammes de bagages. Elle est spécialement conçue pour les petits trajets urbains (l'autonomie du générateur ne dépasse pas 20 heures à la vitesse de croisière, c'est à dire 100kph). Son accélération est particulièrement importante pour un véhicule de ce prix mais sa manœuvrabilité limite son utilisation sur autoroute.

Référence	MA	VC	VP	AC	SD	PX
Roadman 2	+00%	100k	150k	+10k	2	45000

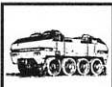

ROADMAN CS 2

P
E
O
P
L
E

C
A
R
R
I
A
G
E

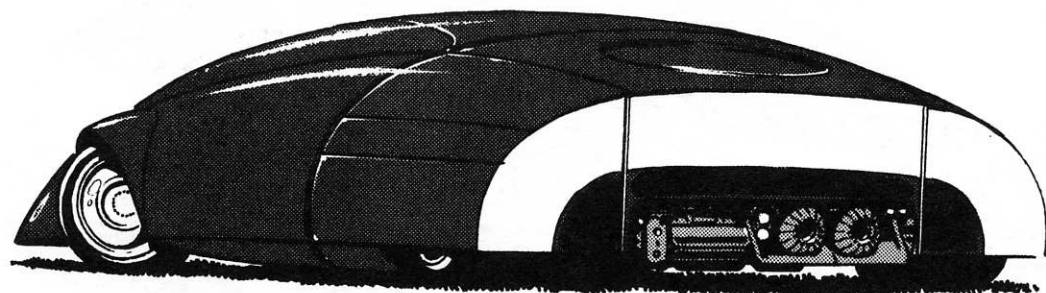

PLUS VITE !
PLUS FORT !
PLUS LOIN !

Telles sont les trois devises de la toute nouvelle Roadman CS (deuxième du nom). Elle est équipée du tout nouveau générateur XM-12 mis au point par les laboratoires de People Carriage. Une vitesse de pointe de 180kph est un signe évident d'efficacité. Ne restez pas à la traîne: Bénéficiez dès maintenant de la voiture de demain !

Cette voiture à propulsion électrique permet de transporter 4 personnes confortablement avec environ 40 kilogrammes de bagages. Son générateur permet une autonomie de 60 heures à raison de 120kph. Son accélération est particulièrement importante pour un véhicule de ce prix et sa manoeuvrabilité en fait un véhicule particulièrement sûr et très fiable, surtout sur autoroute. Les options "cosmétiques" sont très nombreuses: Vitres teintées (1500 points cadeaux), spoiler (1000 points cadeaux), etc...

8

Référence	MA	VC	VP	AC	SD	PX
Roadman CS 2	+10%	120k	180k	+15k	2	110000

Guépard XS

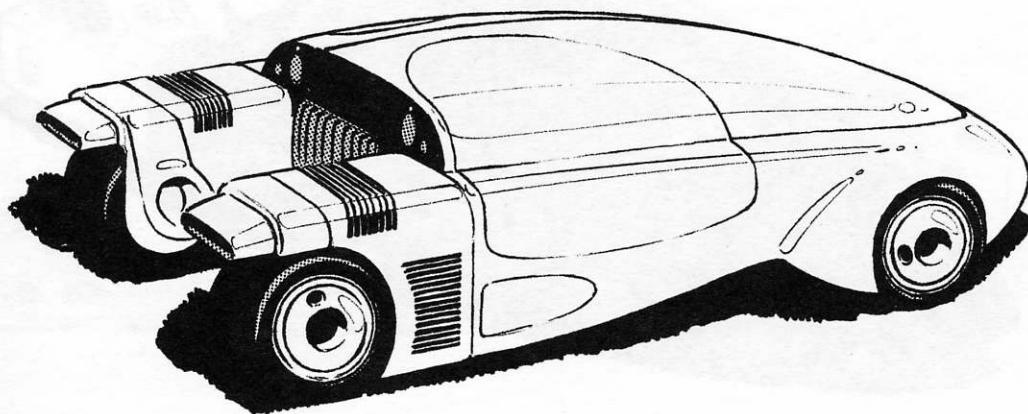

Réponse à la Puma XS de la firme SpeedTek Inc., la Guépard XS utilise la puissance de deux générateurs électriques (un pour chaque roue arrière) de type XM-25. Ses performances en vitesse pure et en accélération sont inégalables... Et inégalées.

Guépard XS

Votre passeport pour un monde meilleur !

Alors que les autres marques vous proposent des options qui augmentent très sensiblement le prix de votre véhicule, la Guépard XS est fournie avec moult accessoires et ce sans aucun supplément de prix.

Ce véhicule de sport à propulsion électrique peut transporter confortablement 2 personnes et quelques effets personnels (pas plus de 10 kilogrammes). Des accessoires normalement prévus en option sur les autres véhicules sont ici offerts gratuitement (Radio FM, vitres teintées, etc...). Sa vitesse de pointe et son accélération en font presque un véhicule de course.

Référence	MA	VC	VP	AC	SD	PX
Guépard XS	+15%	150k	225k	+20k	2	200000

F
E
D
E
R
A
T
I
O
N
M
O
T
O
R
S

9



SPEARHEAD 2x25

**S
P
E
E
D
T
E
K

I
N
C**

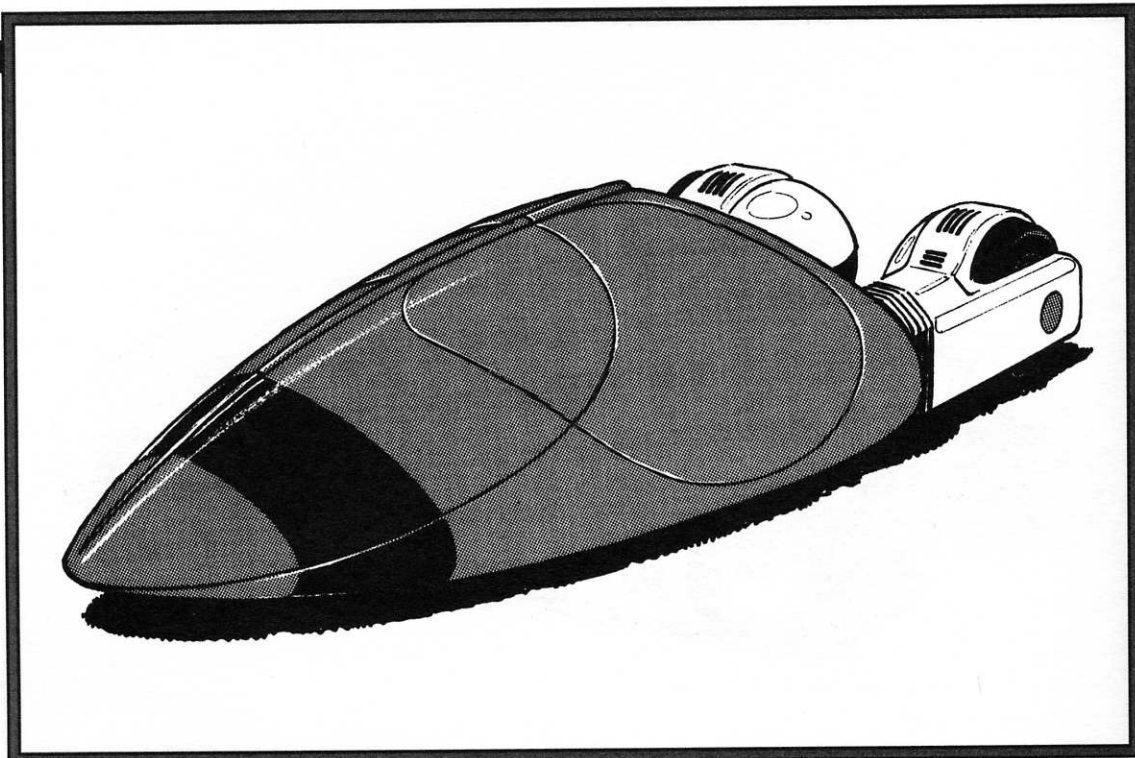

SPEEDTEK INC.

Confort et sécurité

Cette firme prestigieuse présente son premier véhicule blindé en version de série. Fini les accidents mortels, les accrochages catastrophiques. La Spearhead porte bien son nom: Avec ses deux générateurs électriques de modèle XM-25, elle vous emmènera aussi loin et aussi vite que vous le désirerez... Et ce avec une impression de sécurité inimaginable !

Venez dès à présent l'essayer !

Ce véhicule à propulsion électrique permet de transporter 2 personnes dans un confort relatif. Son accélération et sa vitesse de pointe ne sont pas du tout en rapport avec sa manœuvrabilité et cette voiture reçoit souvent par ses utilisateurs le surnom de "cercueil roulant".

Référence	MA	VC	VP	AC	SD	PX
Spearhead 2x25	+00%	160k	240k	+15k	5*	300000

*: Le blindage ne protège que l'avant et les cotés du véhicule. Toute attaque touchant l'arrière ne sera diminuée que de 2 points.

BLACK DRAGON

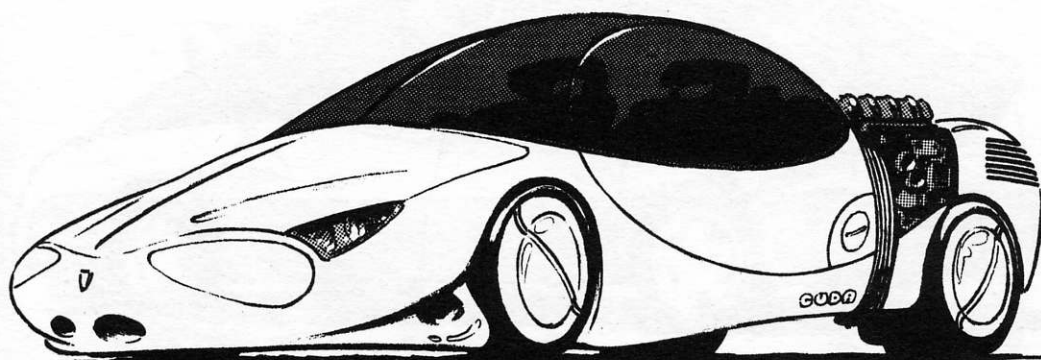

Pourquoi se contenter d'un générateur électrique alors que la Firme Fiat Davidson vous propose enfin un doux retour aux sources:

Celui des moteurs atmosphériques !

Quoi de plus prestigieux que le bruit d'un V8 à pleine puissance ?

Quoi de plus fabuleux que l'odeur de l'essence mêlée à celle de l'huile surchauffée ?

RIEN !

Ce véhicule à moteur atmosphérique (V8) permet de transporter 3 passagers confortablement avec environ 30 kilogrammes de bagages. Son moteur à essence fait que ses performances sont bien meilleures que celles des autres voitures de sport de ce catalogue. Son prix est aussi réellement prohibitif.

Référence	MA	VC	VP	AC	SD	PX
Black Dragon	+05%	140k	210k	+25k	2*	500000

*: Le moteur étant apparent, toute attache le visant (assortie d'un malus de 20%) ne prend pas en compte les deux points de protection.

F
I
A
T

D
A
V
I
D
S
O
N

11



Family Business

T
I
P
P
E
R
W
A
R

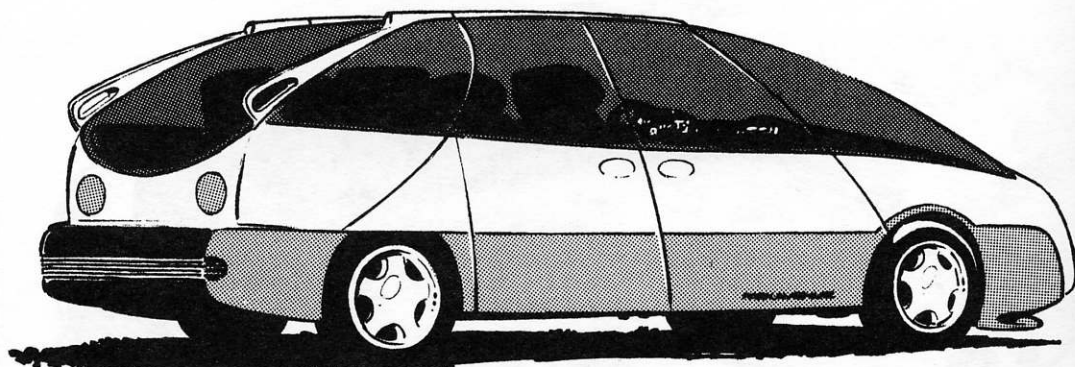

Dernier né de la série Bonheur et Confort, le Family Business est réellement le véhicule de la famille. Il vous emmènera sur la route des vacances en toute sécurité. Son prix très compétitif ne fera pas une ponction trop importante dans votre budget loisir.

Votre choix est fait ?

Courez acheter le véhicule qui vous fera oublier tous les autres...

Courez acheter la voiture de vos rêves !

Vous pourrez même payer à crédit (totalement gratuit) et à raison de 20 mensualités de 3500 points cadeaux*.

*: Après acceptation de votre dossier.

Ce véhicule à propulsion électrique peut transporter 5 personnes et environ 300 kilogrammes de bagages. C'est un break familial très souvent utilisé par les familles nombreuses et fortunées (ce qui est rarement le cas). Ses performances sont assez médiocres mais, compte tenu de sa taille, largement suffisantes. Il peut être doté de nombreuses options: Radio FM (800 points cadeaux), Jeux vidéos intégrés (200 points cadeaux), Ordinateur de conduite haute résolution (2000 points cadeaux).

Référence	MA	VC	VP	AC	SD	PX
Family Business	-05%	90k	135k	+5k	2	60000

Red TW

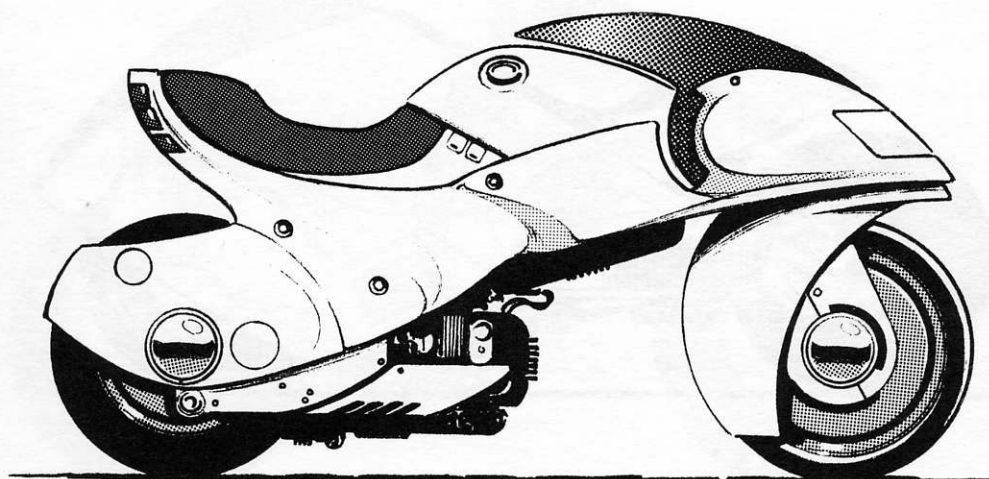

F
I
A
T

D
A
V
I
D
S
O
N

Faites comme Mark Fantzetti:

Pilotez la moto qui l'a rendu célèbre!

Après avoir frappé un grand coup dans le petit monde des voitures à générateur électrique avec son Black Dragon, Fiat Davidson fait maintenant de même dans celui des motos. Enfin un deux roues équipé d'un moteur atmosphérique !

Ce modèle est la reproduction fidèle du prototype Red Dawn qui a gagné le Rallye Paris-Lyon-Toulouse en 2039.

Retrouvez donc la puissance et l'efficacité de ce bolide à deux roues, et ce pour un prix très raisonnable.

Cette moto à moteur atmosphérique permet de transporter un passager mais pas de bagages. Son accélération et sa vitesse en font presque un véhicule de course. Elle existe aussi en modèle de "ville" (performances: VC/VP: 100/150, ACC: +15, Prix: 35000 points cadeaux).

Référence	MA	VC	VP	AC	SD	PX
Red TW	+15%	150k	225k	+30k	1*	50000

*: Le pilote peut être pris pour cible avec un malus de 20% au jet de toucher. L'armure de la moto n'est alors pas prise en compte.

13



SHARK 2041

S
P
E
E
D
T
E
K

I
N
C

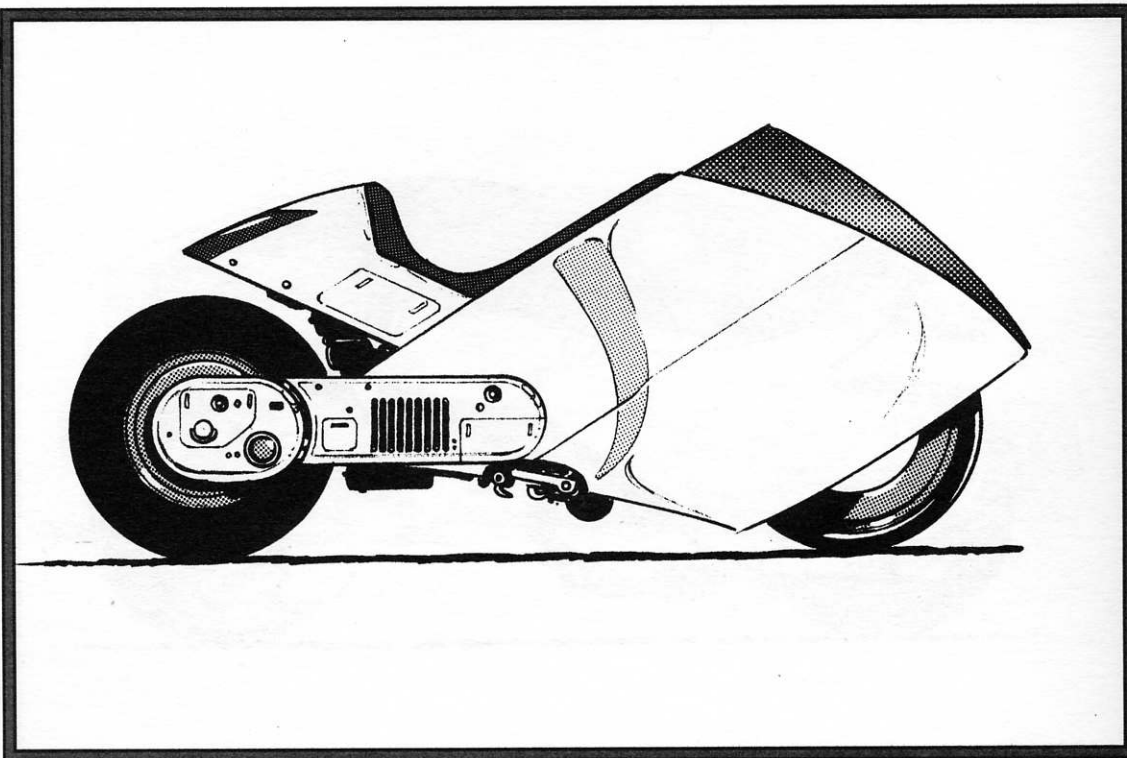

L'ultime prédateur de la route est en boutique!

Et il ne se nomme pas le **REQUIN** pour rien... Jugez plutôt:

- Une vitesse de pointe de 300 kph.
- Une coque de protection qui vous protégera de tous les accidents.
- Une manœuvrabilité quasi-parfaite.
- Un générateur XM-30 super économique.
- Un look qui fera de vous le roi de la route.

Cette moto est équipée d'un générateur électrique et peut transporter un passager. C'est le véhicule à deux ou quatre roues le plus rapide de tout le catalogue 2041. Son blindage et sa vitesse de pointe en font un véhicule très recherché par les URCs et par certains égarés. Son accélération est ridicule mais son prix de revient fait rapidement oublier ce petit défaut.

Référence	MA	VC	VP	AC	SD	PX
Shark 2041	+05%	200k	300k	+10k	3*	60000

*: Le pilote peut être pris pour cible avec un malus de 20% au jet de toucher. L'armure de la moto n'est alors pas prise en compte.

PUPPY BIKE

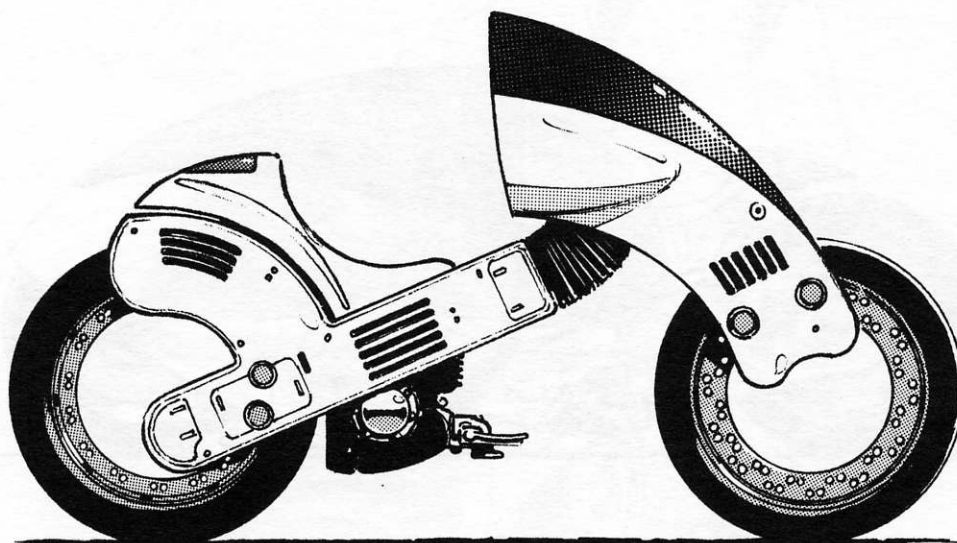

P
A
R
A
D
I
S

U
N
L
I
M
I
T
E
D

Rien ne sert de courir!

Il faut acheter une...

PUPPY BIKE

Ce véhicule bas de gamme est le compagnon de route idéal de tout lycéen ou étudiant (à partir de 14 ans). Il est très bon marché et s'est déjà vendu à plus de 300.000 exemplaires depuis sa sortie. La version de luxe fera de vous le pôle d'attraction de toute votre classe. Existe en 256 couleurs différentes (consultez notre catalogue).

Cette moto est équipée d'un générateur électrique. Son très faible prix en fait le véhicule type de tout lycéen en âge de la piloter (à partir de 14 ans). Ce véhicule existe aussi en version "luxe" (3500 points cadeaux) et comprend: Radio FM, peinture holographique, rétroviseurs doubles, selle bi-place, générateur haute-sécurité et pneus larges.

Référence	MA	VC	VP	AC	SD	PX
Puppy Bike	+10%	40k	60k	+5k	0	2000

15



Drakkar

O
X
Y
G
È
N
E

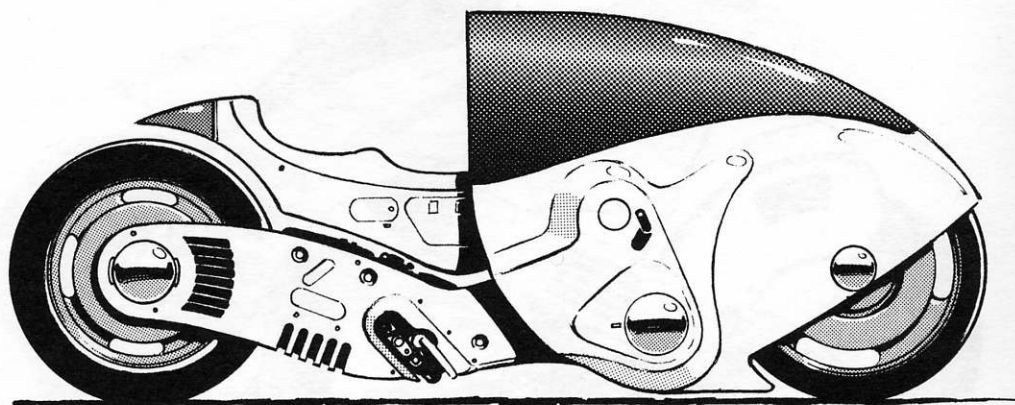

- Vous qui patrouillez le mur tous les jours !
- Vous qui avez la responsabilité de défendre votre employeur !
- Vous qui voulez vraiment être protégé !

Adoptez la nouvelle reine de l'asphalte.

Adoptez le

DRAKKAR

La sécurité au meilleur prix.

Cette moto de "combat" est équipée d'un générateur électrique et peut transporter deux personnes. Elle a été construite par la firme Oxygène pour remplacer les Turbo 13 jugées trop peu blindées par les URC Screwdrivers qui les ont testées en situation de conflit réel (sur autoroute). De nombreux organismes de protection, les douaniers et certains égarés (surtout de type FER-10) les utilisent aussi.

Référence	MA	VC	VP	AC	SD	PX
Drakkar	+00%	100k	150k	+10k	5*	40000

*: Le pilote peut être pris pour cible avec un malus de 20% au jet de toucher. L'armure de la moto n'est alors pas prise en compte.

16

- TANKER 60 -

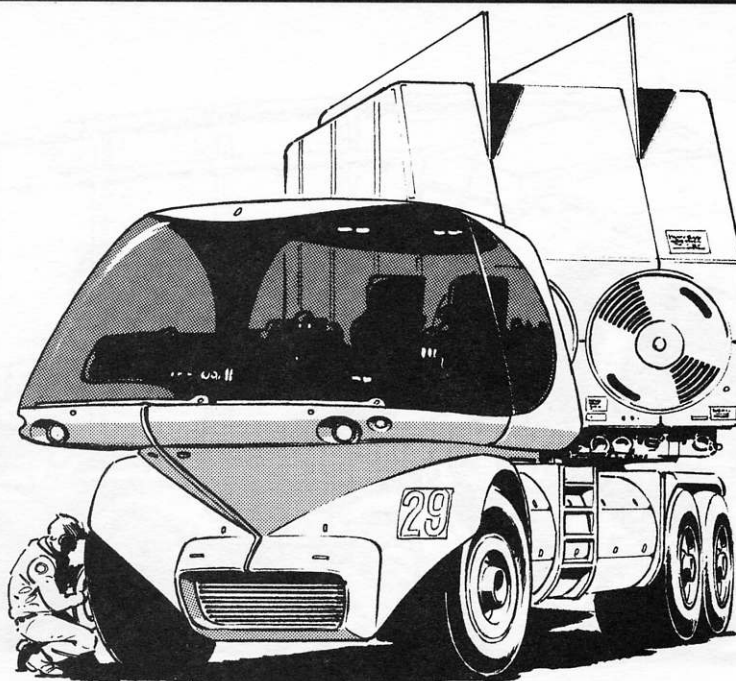

U
N
I
O
N

C
A
R
B
I
D
E

Des déchets radio-actifs ou chimiques à convoier dans le bloc-sud ?

Des marchandises à transporter dans le bloc-nord ?

Le **TANKER 60** est pour vous !

Existe aussi en version NBC (Nuclear - Biological - Chemical). Supplément de prix: 500000 Points cadeaux, mais la sécurité de vos conducteurs est à ce prix. Il faut noter que cette protection NBC est obligatoire dans tout le Bloc Nord pour les transports de produits considérés à risques.

La location d'un tel véhicule est très peu onéreuse car les recharges de gaz sont gratuites (le coût par kilomètre est tellement anecdotique que la plupart des organismes de location proposent des forfaits et ce quelle que soit la distance parcourue).

Forfait type (chauffeur et protection NBC comprise): 2000 Points cadeaux par jour.

Ce véhicule est équipé d'un moteur à gaz qui lui permet de transporter 4 passagers et 60 tonnes de marchandises sur de très longues distances (environ 1500 kilomètres à vitesse de croisière). Le principal défaut de ce type de moteur est qu'il faut le faire "chauffer" pendant environ 60 minutes avant le départ (vitesse maximale tant qu'il n'est pas à la température voulue: 10kph).

Référence	MA	VC	VP	AC	SD	PX
Tanker 60	-10%	60k	90k	+5k	8	1500000

17



- TANKER 90 -

U
N
I
O
N

C
A
R
B
I
D
E

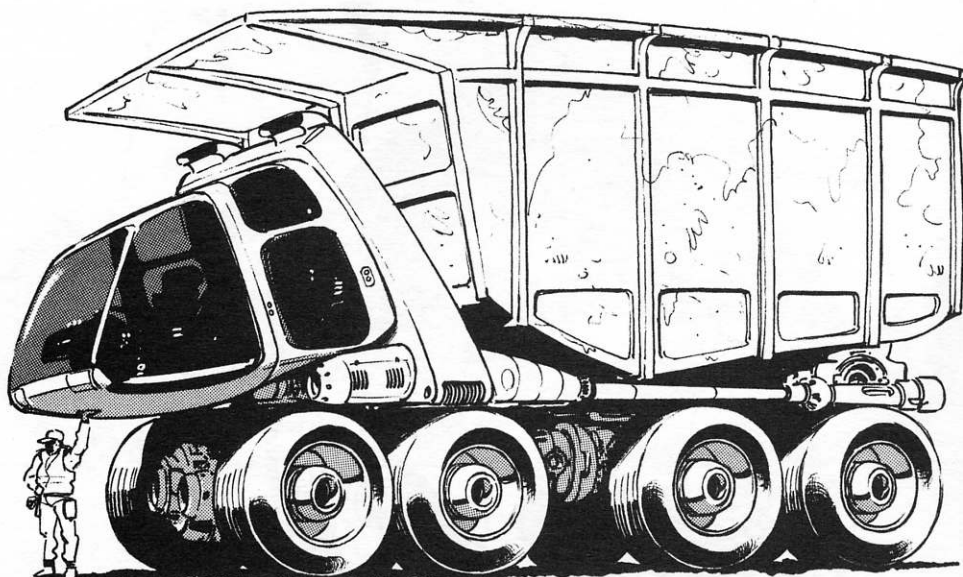

Des déchets radio-actifs ou chimiques à convoier dans le bloc-sud ?

Des marchandises à transporter dans le bloc-nord ?

Encore plus fort que le TANKER 60 !

Le **TANKER 90** est pour vous !

Existe également (comme le modèle plus petit) en version NBC (Nuclear - Biological - Chemical). Supplément de prix: 750000 Points cadeaux, mais la sécurité de vos conducteurs est à ce prix. Il faut noter que cette protection NBC est obligatoire dans tout le Bloc Nord pour les transports de produits considérés à risques.

Forfait type (chauffeur et protection NBC comprise): 3000 Points cadeaux par jour.

Ce véhicule est équipé d'un moteur à gaz qui lui permet de transporter 5 passagers et 90 tonnes de marchandises sur de très longues distances (environ 1500 kilomètres à vitesse de croisière). Le principal défaut de ce type de moteur est qu'il faut le faire "chauffer" pendant environ 60 minutes avant le départ (vitesse maximale tant qu'il n'est pas à la température voulue: 10kph).

Référence	MA	VC	VP	AC	SD	PX
Tanker 90	-15%	50k	75k	+5k	11	200000

➔ HAMMERHEAD ➔

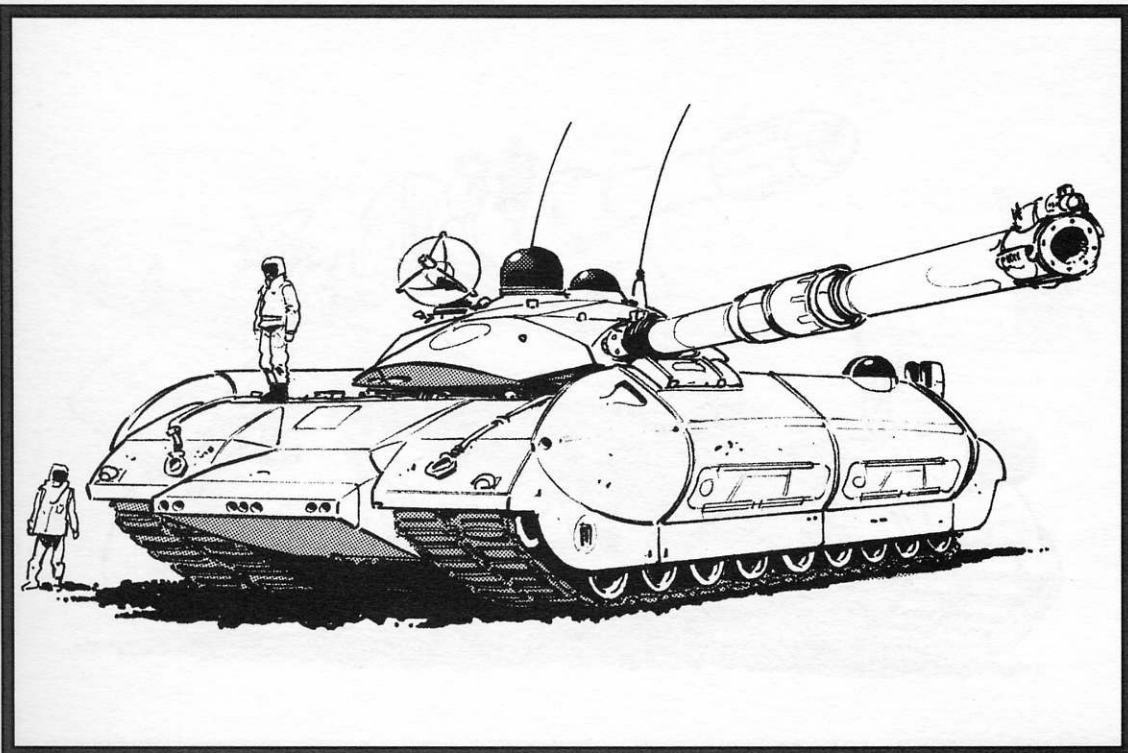

K
I
L
L
T
E
K

L
T
D

Testé sur les champs de bataille d'Egypte et d'Ukraine, le HAMMERHEAD est le nec plus ultra en matière de véhicule blindé de combat. Equipé de systèmes de défense rapproché et d'un canon de 150mm, ce char d'assaut possède en outre un blindage qui lui permet de résister à presque toutes les armes actuellement sur le marché.

Canon de 150mm

Référence	PR	PU	PM	PS	AT	PX
Canon de 150mm	-10%	100m	1000m**	10d6*	1/5	300000

*: Lors de l'utilisation d'un obus à effet de souffle, on estime que toutes les cibles dans un rayon de 4 mètres autour du point d'impact sont touchées par 1d6+1 éclats qui causent chacun 1d6+2 points de dommages. Les obus AP (Armor Piercing) causent 10d6 points de dommages mais seulement sur une cible.

** : Ce canon subit un malus de 5% par tranche de 40 mètres au dessus de la portée utile.

Ce véhicule blindé à chenilles doit être piloté par 3 personnes pour être utilisé au mieux de ses possibilités. Il est équipé d'un canon de 150mm en tourelle et de deux mitrailleuses MINIGUN-13 sur pivots (pour la lutte contre les piétons et les véhicules légers, qu'ils soient faiblement blindés ou pas blindés du tout). Ce véhicule est équipé en plus d'un radar sol-air et possède un revêtement NBC complet (obligatoire pour combattre efficacement dans le bloc sud).

Référence	MA	VC	VP	AC	SD	PX
Hammerhead	+00%	40k	60k	+5k	50	1500000



<< BLOPPER >>

K
I
L
L
T
E
K

L
T
D

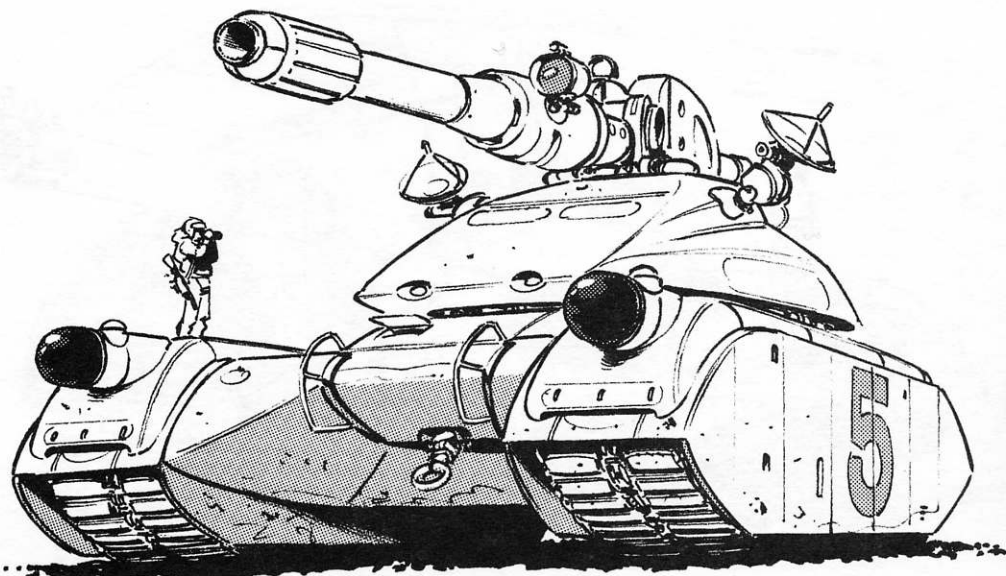

Petit cousin du désormais célèbre Hammerhead, le Blopper 7 est à la fois un char d'assaut et une plateforme de tir mobile. Ses deux rampes de lance-missiles lui permettent d'ériger une véritable muraille de feu contre tout adversaire trop peu blindé pour y résister. Pour les cibles coriaces, il reste le canon de 150mm qui est capable de percer les blindages les plus épais.

Lance-missiles

Référence	PR	PU	PM	PS	AT	PX
Lance-missiles	-10%	50m*	200m**	1d6+2***	18/5	30000

*: La portée minimum de cette arme est de 5 mètres. En deçà de cette distance, les missiles ne sont pas armés et ne causent donc aucun dommage.

** : Cette arme ne subit qu'un malus de 5% par tranche 20 mètres au dessus de la portée utile.

***: On estime que 1d6 missiles touchent la cible et causent 1d6+2 points de dommages chacun.

Ce véhicule blindé à chenilles doit être piloté par 3 personnes pour être utilisé au mieux de ses possibilités. Il est équipé d'un canon de 150mm en tourelle et de deux lance-missiles fixés à l'avant (pour la lutte contre les piétons et les véhicules légers, qu'ils soient faiblement blindés ou pas blindés du tout). Ce véhicule est équipé en plus d'un radar sol-air et possède un revêtement NBC complet (obligatoire pour combattre efficacement dans le bloc sud).

20

Référence	MA	VC	VP	AC	SD	PX
Blopper 7	-05%	40k	60k	+5k	50	17000000

G - E2



**D
O
U
G
L
A
S

A
I
R
L
I
N
E
S

I
N
C**

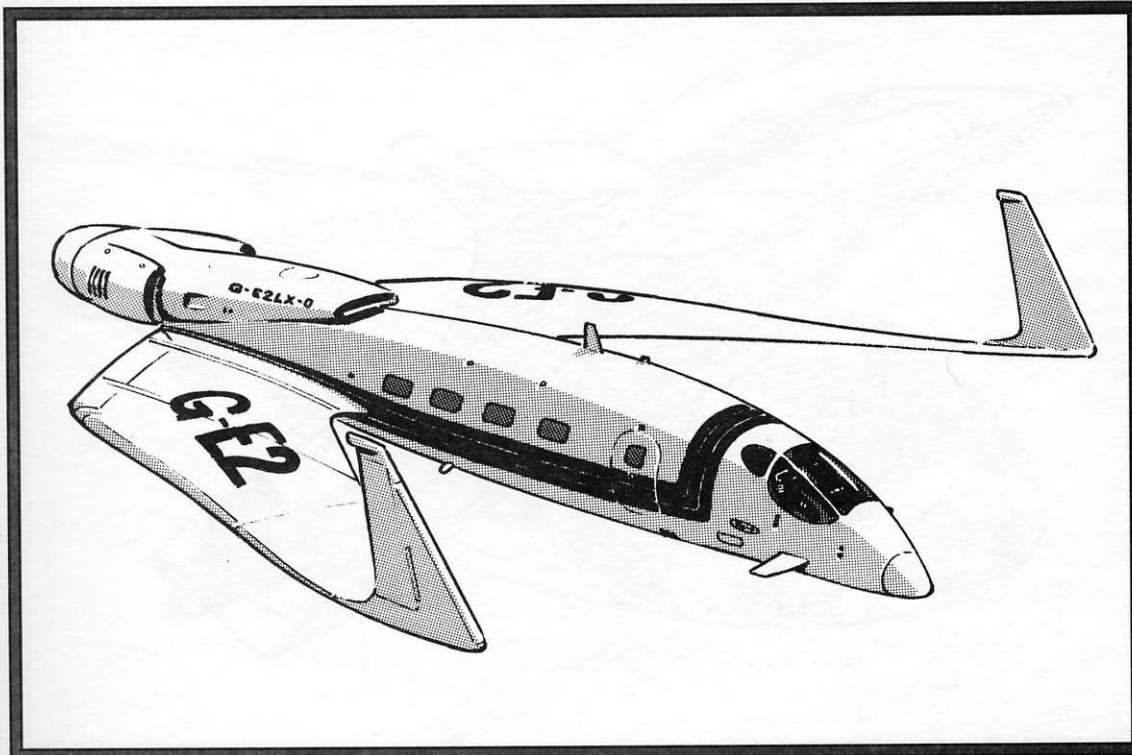

Cet avion privé est le dernier né de la firme Douglas Airlines Inc. et est en passe de devenir la coqueluche de tous les businessmen branchés. Il est rapide, maniable et son aménagement intérieur est très au dessus de la moyenne déjà haute des jets privés. Il contient:

- 4 postes de télévision (dont un en 3D).
- Un sauna de 10m².
- 8 jeux vidéo dont 2 en caisson insonorisé.
- Système de sonorisation quadriphonique.
- Terrain de golf vidéo en 3D.

Ce jet privé aux ailes inversées (très bonne maniabilité) permet de transporter 20 personnes très confortablement (plus cinq membres d'équipage). La soute peut contenir 800 kilos de bagages.

Référence	MA	VC	VP	AC	SD	PX
G-E2	+15%	600k	900k	+15k*	5	400000

*: Cet avion est équipé d'un booster (Une seule utilisation) qui lui permet d'atteindre une accélération de +45k par tour pendant 4 tours.



Hawker

K
I
L
L
T
E
K

L
T
D

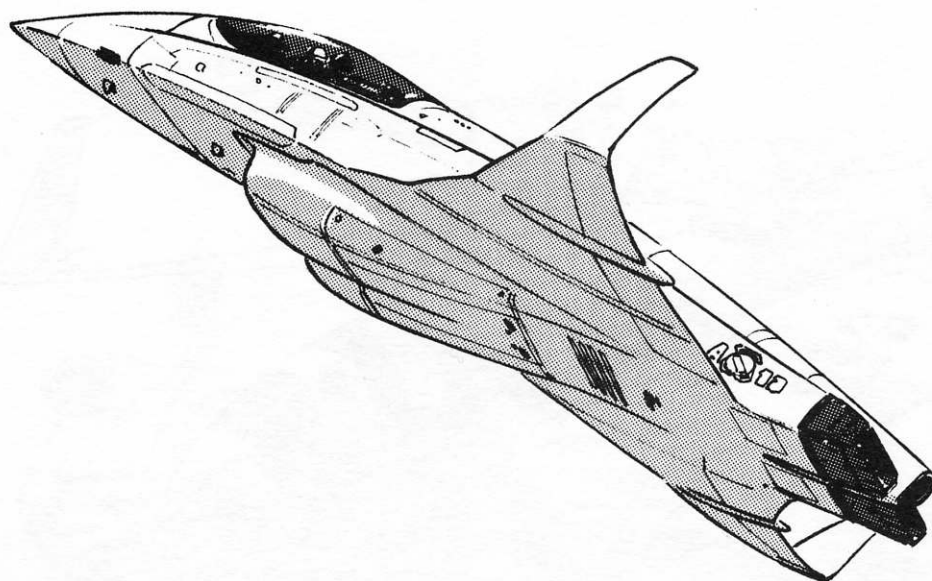

Pourquoi ramper avec un char d'assaut alors que la mort peut venir du ciel ? Le Hawker-666 est à votre portée. Livré tout équipé (une des trois options au choix), il peut franchir sans grand problème les obstacles qui ralentiraient tout autre type de véhicule.

Que dire de plus ?

...A part que l'avenir appartient aux possesseurs de cet engin!

Canon de 40mm

Référence	PR	PU	PM	PS	AT	PX
Canon de 40mm	+00%	50m	300m*	3d6+3	10/5	90000

*: Ce canon ne subit qu'un malus de 5% par tranche de 10 mètres au dessus de la portée utile.

Ce jet d'attaque au sol peut être équipé de nombreuses armes différentes (voir ci-dessous). Les statistiques du lance-missiles sont indiquées en page 20 de ce présent livret et celles du canon de 40mm ci-dessus.

- Option anti-char (1 canon de 40 mm).
- Option anti-personnelle (3 mitrailleuses MINIGUN-13).
- Option d'attaque au sol (4 lance-missiles).

Référence	MA	VC	VP	AC	SD	PX
Hawker-666	+20%	1000k	1500k	+25k	10	1000000

KOMET K-11



**D
O
U
G
L
A
S

A
I
R
L
I
N
E
S

I
N
C**

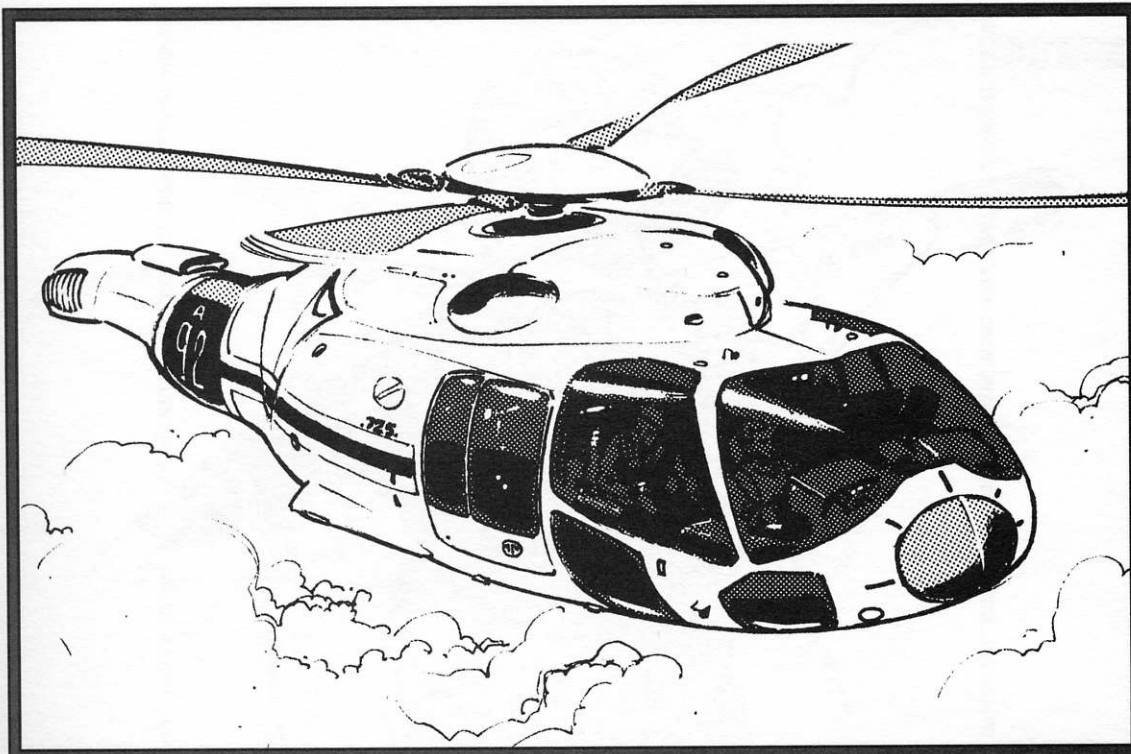

« **Votre serviteur ailé !** »

Ce nouveau véhicule de la firme Douglas Airlines Inc. est le nec plus ultra en matière de véhicules volants d'affaires.

Fréquemment utilisé par les business men et les journalistes du bloc nord, il est aussi assez bien blindé et protégé (à l'aide d'un brouilleur de radars en option) pour survoler quelques secteurs à risques du bloc sud.

Le véhicule est livré tout équipé avec un bar, trois lits à deux places et une petite kitchenette entièrement aménagée.

Cet hélicoptère de transport, équipé d'un moteur atmosphérique, permet à 8 personnes de voyager dans un confort plus que raisonnable (ainsi que plus de 800 kilos de bagages et de marchandises). Il n'est pas armé mais peut être équipé d'un brouilleur de radars (500000 points cadeaux) qui permet d'échapper à la plupart des missiles utilisant ce moyen pour "fixer" une cible (80% de chances d'éviter chaque missile).

Référence	MA	VC	VP	AC	SD	PX
Komet K-11	+10%	600k	900k	+20k	7	4500000



KOMET K-13

K
I
L
L
T
E
K

L
T
D

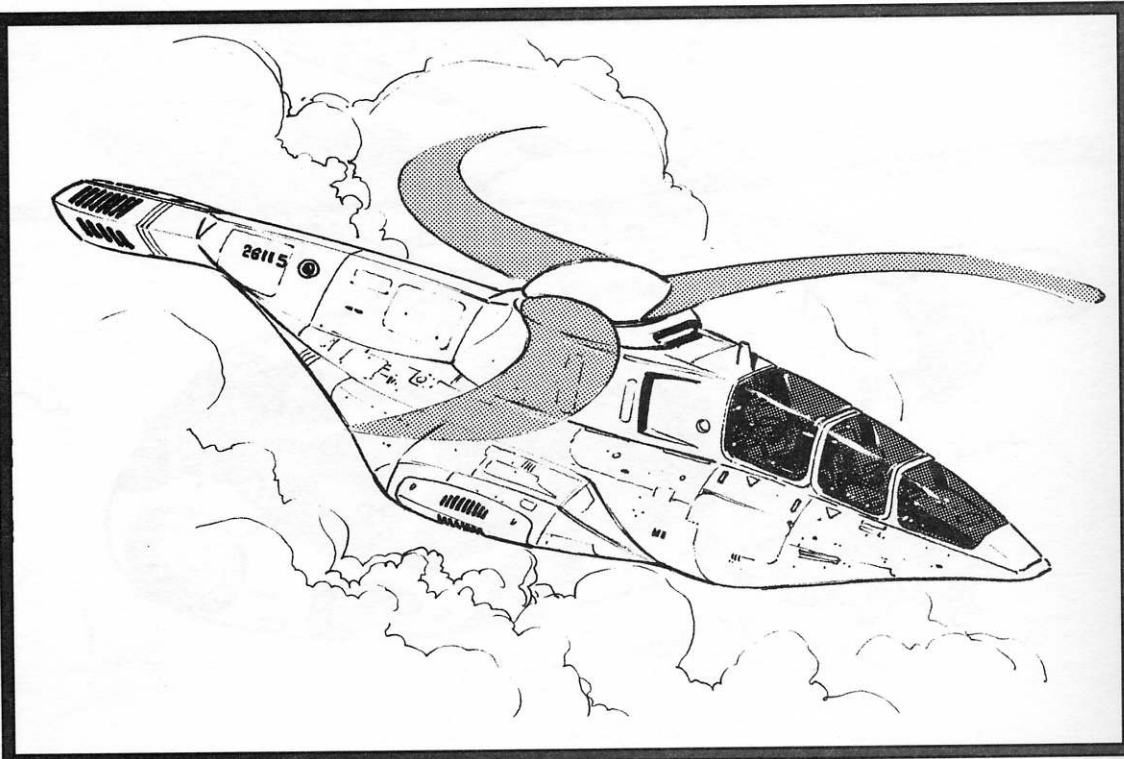

La mort venue du ciel...

Le Komet K-13 ! Créé en collaboration avec la firme Douglas Airlines Inc., ce véhicule de combat est équipé d'un Minigun-13 et de deux canons de 20mm.

Tout ce que vous pouvez voir est DEJA détruit !

Canon de 20mm

Référence	PR	PU	PM	PS	AT	PX
Canon de 20mm	+05%	40m	250m**	2d6+1*	120/6	60000

*: Cette arme automatique tire obligatoirement en rafales de 6 coups. On estime que 1d6 obus touchent la cible et que chacun cause 2d6+1 points de dommages.

** : Ce canon ne subit qu'un malus de 5% par tranche de 10 mètres au dessus de la portée utile.

Cet hélicoptère de combat, équipé d'un moteur atmosphérique, permet à 2 personnes de combattre efficacement à l'aide des diverses armes dont il dispose. On peut citer une mitrailleuse de type Minigun-13 (utilisée lors des attaques au sol contre les cibles peu ou pas blindées). L'armement principal est cependant composé de deux canons de 20mm couplés à l'avant.

Référence	MA	VC	VP	AC	SD	PX
Komet K-13	+10%	800k	1200k	+10k	9	6500000

∞ KevlarSkin ∞

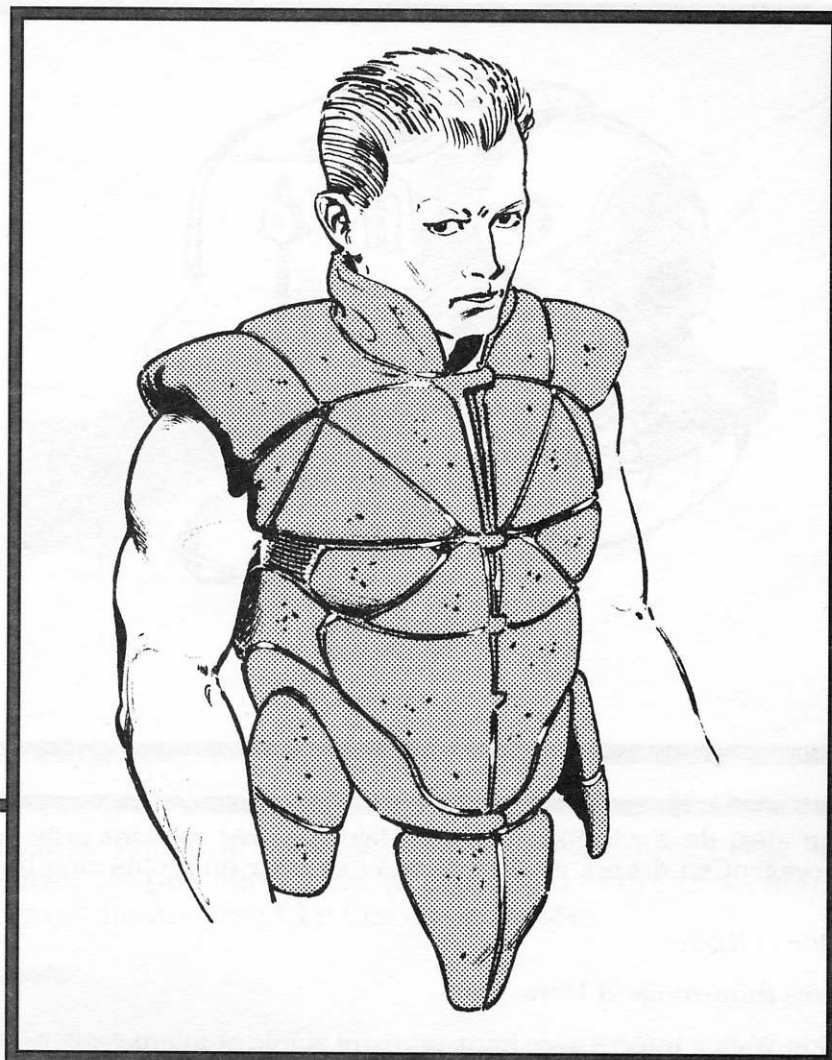
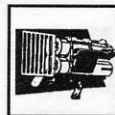

**S
U
R
V
I
T
E
K

L
T
D**

Cette armure de conception totalement nouvelle vous protégera efficacement contre la plupart des calibres courants. Elle permet aussi de compenser les chocs et les blessures causées par des armes blanches (mais cependant avec moins d'effet).

La firme **SURVITEK LTD.** vous offre en plus son assurance:
Satisfait ou remboursé !

Si une balle de calibre inférieur ou égal à du 9mm réussit à pénétrer notre nouvelle armure et du même coup à vous blesser, nous vous remboursons intégralement les frais d'hopitaux ainsi que le prix de l'armure.

Cette armure personnelle permet à toute personne autorisée (douaniers, gardes du corps, négriers, casques bleus, etc...) de se protéger contre toutes les attaques et plus spécialement contre les balles.

Référence	Prot.	Poids	Prix
KevlarSkin	2**	3*	3000

*: Tout personnage portant des protections dont le total de poids est supérieur à sa Force voit toutes ses chances de réussite (seulement pour les actions physiques) réduites de 10% par point dépassant sa Force.

** : Cette protection est doublée lorsque les dommages sont causés par des balles ou des plombs.

25

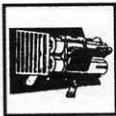

SurviHelm

S
U
R
V
I
T
E
K

L
T
D

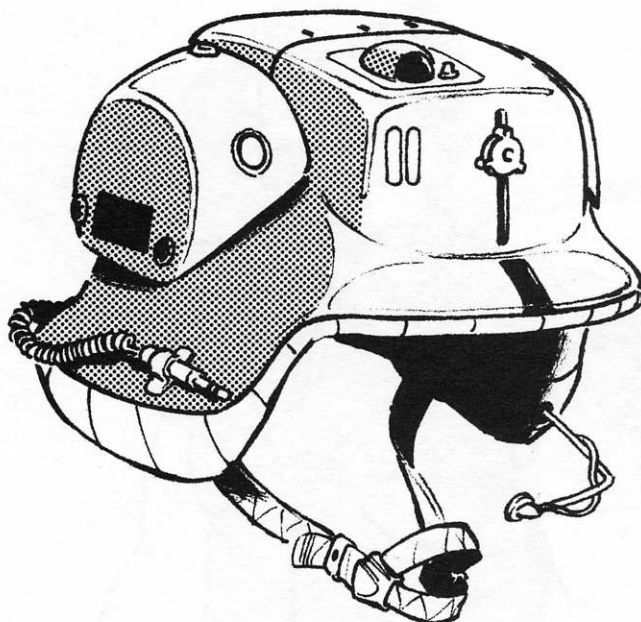

Compagnon idéal du KevlarSkin, le SurviHelm est très souvent utilisé par tous ceux qui voyagent en dehors du Bloc Nord et ce pour au moins cinq bonnes raisons:

- Solide et léger.
- Filtres Infra-rouge et Ultra-Violet.
- Talkie-Walkie intégré avec haut-parleurs stéréo et micro.
- Balise radio pour repérage à longue distance.
- Mini-trousse de soins.

PROMOTION DU MOIS

KevlarSkin + SurviHelm
2500 Points cadeaux

Le casque contient surtout deux accessoires très précieux: La mini-trousse de soins qui accorde un bonus de +10% à tous les jets de médecine (4 utilisations seulement) et la balise radio qui a les mêmes effets qu'un tracker placé sur une URC.

Référence	Prot.	Poids	Prix
SurviHelm	1	1*	1000

*: Tout personnage portant des protections dont le total de poids est supérieur à sa Force voit toutes ses chances de réussite (seulement pour les actions physiques) réduites de 10% par point dépassant sa Force.

Lascutter

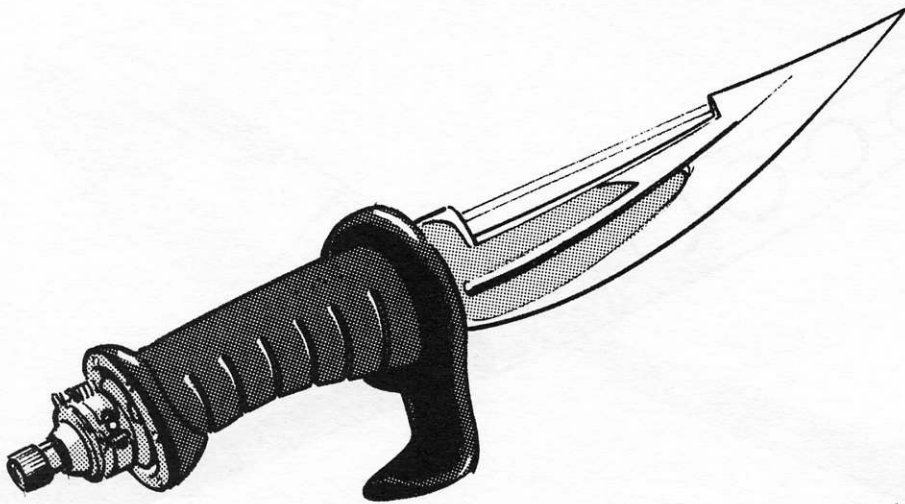

S
H
A
R
P

I
N
C
O
R
P
O
R
A
T
E
D

Plus qu'un poignard le Lascutter est aussi un outil ! Son laser haute-puissance de précision vous permettra de faire des entailles dans n'importe quelle matière ! Le lascutter coupe:

- Le bois.
- Le plastique.
- L'acier.
- Le verre.
- Le plexiglass.

Et bien d'autres choses encore. Faites enfin du travail de professionnel avec une précision et une netteté incomparable qui feront de vous un ouvrier modèle.

Ce poignard est équipé d'un laser de précision fonctionnant à l'aide d'un accumulateur rechargeable qui permet une utilisation continue d'une heure.

Référence	PR	PS	PX
Lascutter	+00%*	1d6**	1200

*: Utilisé comme arme, le laser a une précision de -20%.

** : Utilisé comme arme, le laser cause 1d6+3 points de dommages.

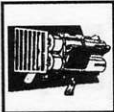

Surviknife

**S
U
R
V
I
T
E
K

L
T
D**

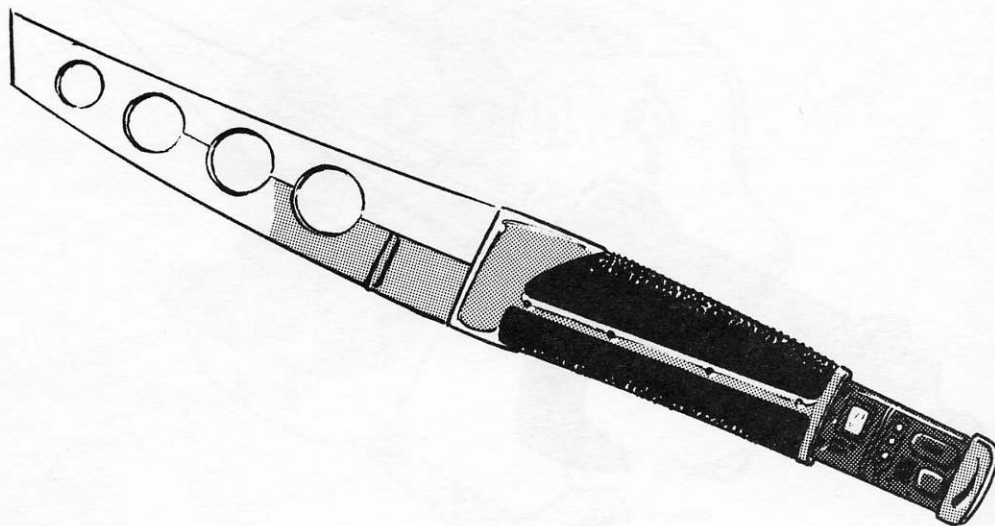

Après ses deux **HITS** en matière de protection, la firme SURVITEK LTD. revient avec son...

Surviknife

Spécialement usiné et profilé dans ses usines américaines, ce poignard est deux fois moins lourd que toutes les autres armes blanches actuellement sur le marché (les étranges trous sur la lame permettent encore de réduire son poids et ainsi d'augmenter sa précision).

La balise radio vous permettra d'être facilement repéré par une URC équipée d'un lanceur de tracker si vous vous êtes perdu.

Ce poignard de survie est équipé d'une balise radio qui a les mêmes effets qu'un tracker monté sur une URC. Il contient en plus une boussole et est livré avec un étui qui peut facilement être attaché à une botte ou à la ceinture.

Référence	PR	PS	PX
Surviknife	+05%	1d6	500

BUTTERFINGER

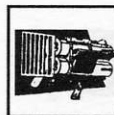

D
E
S
T
R
U
C
T
I
O
N
&
C
I
E

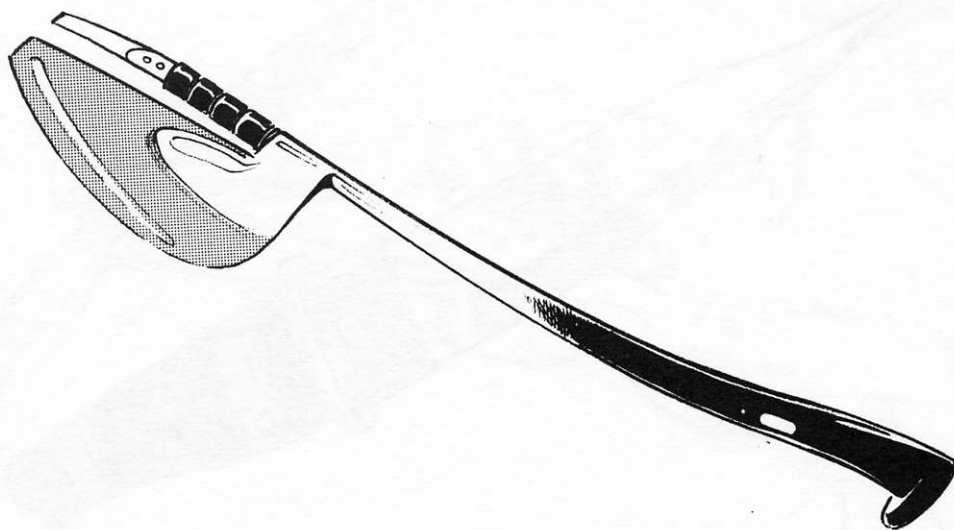

Le fil à couper le beurre est de retour !

Quoi de plus efficace qu'une lame chauffée à plus de 250 degrés en moins de dix secondes ?

Quoi de plus effrayant qu'une hache de bataille ?

Quoi de plus percutant qu'une arme fabriquée par la société DESTRUCTION & Cie. ?

Les unités de douaniers d'élite du sud des Etats-Unis les utilisent très fréquemment: Un gage de valeur et de sécurité !

La lame de cette arme peut être chauffée à blanc en trois tours grâce à la résistance intégrée. Les dommages causés sont alors bien plus importants. La lame peut rester "chaude" un maximum de 10 minutes sans être rechargée (sur une prise secteur standard).

Référence	PR	PS	PX
Butterfinger	-10%	2d6*	3500

*: Une fois la lame chauffée, l'arme cause 3d6 points de dommages à chaque attaque.



SHARPNEL

D
E
S
T
R
U
C
T
I
O
N
&
C
I
E

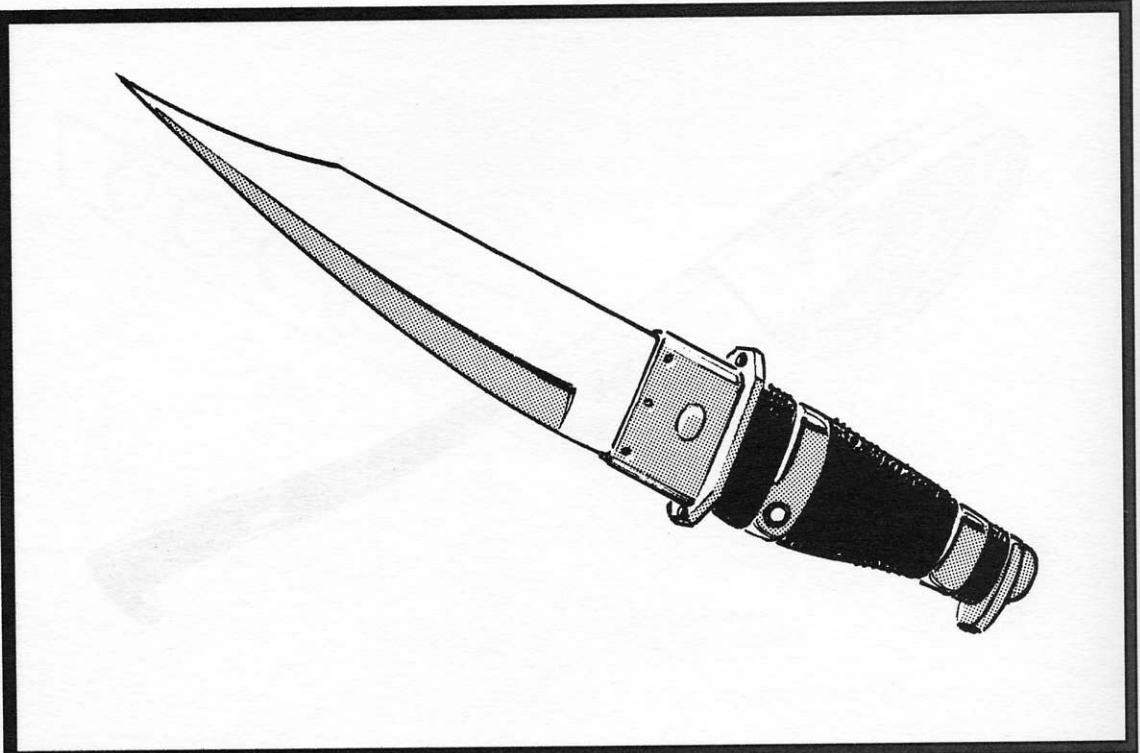

Après les mouchoirs, les briquets et les rasoirs jetables... Voici

Le couteau explosif et jetable !

Cette arme peut être utilisée comme un poignard tout à fait normal. Mais on peut aussi, une fois la lame enfoncée dans les chairs de son adversaire, presser le petit bouton rouge situé sur le manche et voir ainsi la partie métallique de l'arme se séparer en une centaine d'éclats meurtriers.

Consignes de sécurité: Il est conseillé de ne pas faire exploser la lame en dehors d'une plaie suffisamment profonde. Les éclats risqueraient alors de blesser aussi bien la victime que l'utilisateur.

Cette arme peut être utilisée comme un poignard tout à fait normal mais peut aussi (une seule fois) causer des dommages beaucoup plus importants en explosant. L'explosion doit être décidée avant de connaître les dommages causés à la cible (mais après le jet de toucher). Si l'armure que porte la cible n'est pas traversée, l'explosion a lieu à l'extérieur et cause des dommages aussi bien à la cible qu'au porteur de l'arme (dans ce cas l'armure compte pour les deux personnages).

Référence	PR	PS	PX
Sharpnel	+00%	1d6*	500

*: Cause 1d6+2 points de dommages supplémentaires (l'armure ne compte pas).

TELL-HUD

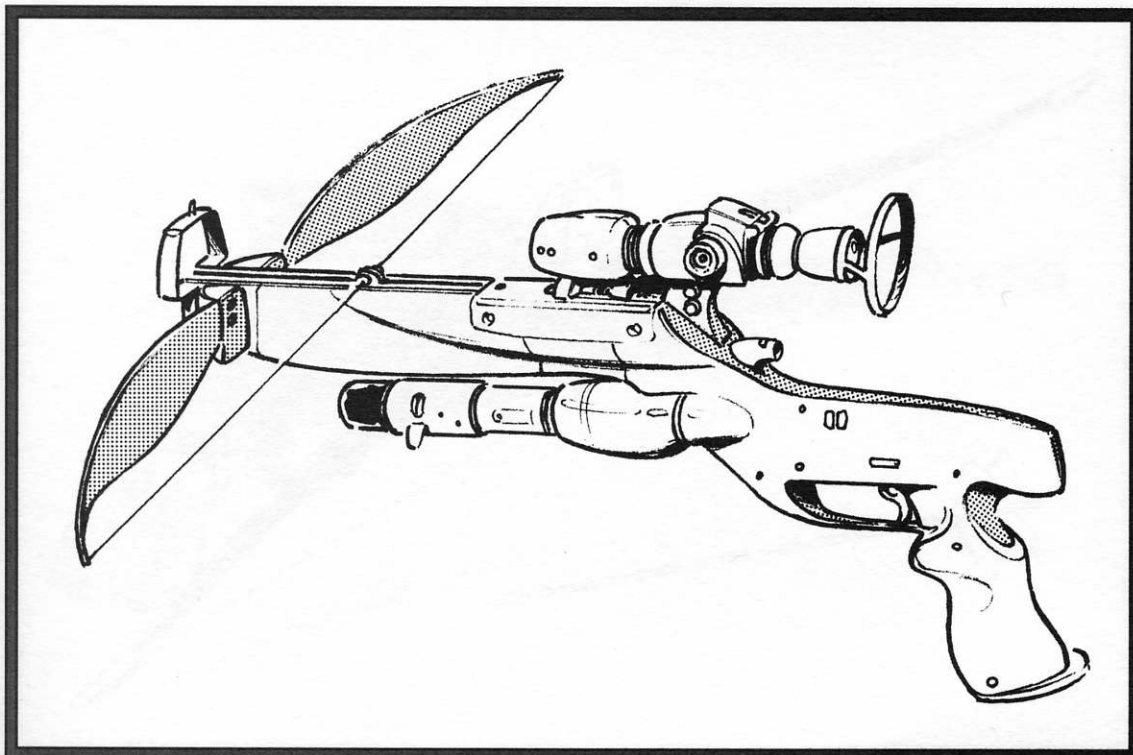
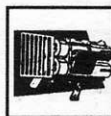

LOW
TECH
INC

Pourquoi refuser d'adapter les équipements les plus modernes sur les armes les plus anciennes? La firme LOW TECH INC. vient de créer un HUD (Head Up Display) pour arbalète !

Basée sur le même principe que les HUD d'avions de chasse, vous disposez en un coup d'œil et sans avoir besoin d'en fermer un, de tous les renseignements nécessaire à une bonne utilisation de l'arme:

- Tension de la corde.
- Distance entre la cible et l'arme.
- Amplificateur de lumière.
- Viseur de précision.

La corde est, quant à elle, armée à l'aide d'un système pneumatique ce qui augmente très sensiblement la cadence de tir souvent très faible sur ce type d'arme.

Cette arbalète à pompe est une arme de grande précision qui possède en plus un système d'amplificateur de lumière intégré (annule les malus de tir de nuit) ce qui explique son prix quelque peu prohibitif. Une version identique sans l'amplificateur est aussi disponible et coûte seulement 1000 Points cadeaux.

Référence	PR	PU	PM	PS	AT	PX
Tell-Hud	+15%*	30m	90m	1d6+3	1/2	10000

*: Si, pour quelque raison que ce soit, le HUD ne fonctionne pas, la précision de l'arme n'est que de +05%.

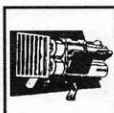

KOSNER 22

L
O
W

T
E
C
H

F
I
N
C

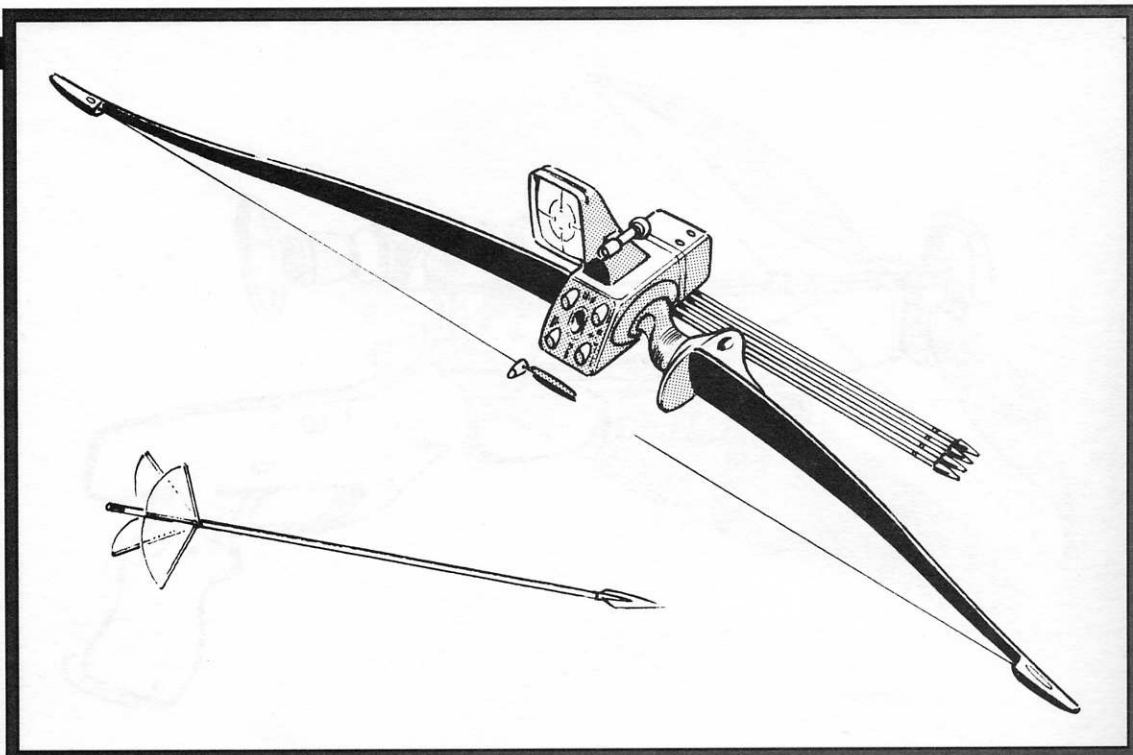

Alors que vos adversaires pensent déjà à l'achat de nouvelles munitions coûteuses, il est temps de revenir aux bases de l'art de la guerre:

L'ARC

Il n'existe pas une arme plus noble, plus belle, et plus précise aussi que ce véritable petit bijou.

Que ce soit le système de visée électronique ou le châssis en fibre de verre, tout a été monté et réglé manuellement dans nos usines suisses.

La précision de ce beau pays est encore une fois de plus au rendez-vous !

N'hésitez plus un seul instant...

Cet arc de compétition est équipé d'un système de visée haute-résolution et infra-rouge. Une version moins coûteuse et dépourvue du viseur infra-rouge est disponible pour 650 points cadeaux. Les flèches disposent d'un empennage dépliant et transparent.

Référence	PR	PU	PM	PS	AT	PX
Kosner 22	+10%*	20m	50m	1d6+1	1/2	8000

*: Si, pour une raison ou pour une autre le système de visée ne fonctionne pas, la précision est alors de +05%.

Dart .22

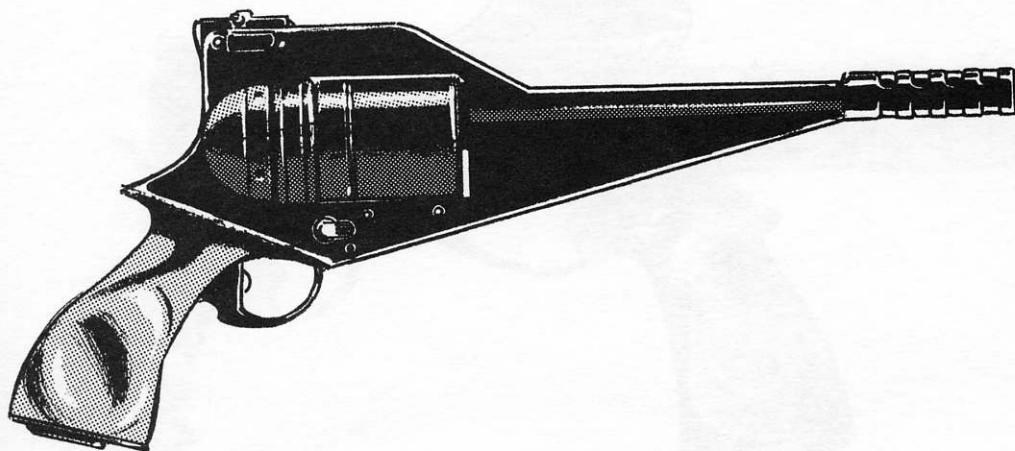

La seule forme valable de **DEFENSE...** c'est l'**ATTAQUE*** !

La firme qui a construit le Woman BMS revient avec le Dart .22 qui est destiné à supplanter le premier modèle. Il est en effet plus précis et contient non pas 2 cartouches mais un barillet qui peut en accueillir 5.

Ce petit bijou est livré dans un coffret en bois imitation plastique et peut être gravé de vos initiales (coloris au choix) pour la modique somme de 150 points cadeaux supplémentaires.

* L'utilisation de cette arme nécessite un permis de port d'arme.

Ce revolver de calibre .22 est plutôt considéré comme une arme défensive. Sa trop faible portée couplée à une puissance par trop limitée ne lui permet pas d'être utilisé par les URC ou les autres soldats humains du monde d'Heavy Metal.

Référence	PR	PU	PM	PS	AT	PX
Dart .22	+00%	5m	10m	1d6-1	5/3	1200

**D
E
F
E
N
S
I
V
E

G
U
N
S**

33

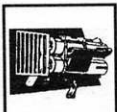

Bulldog .32

**D
E
F
E
N
S
I
V
E

G
U
N
S**

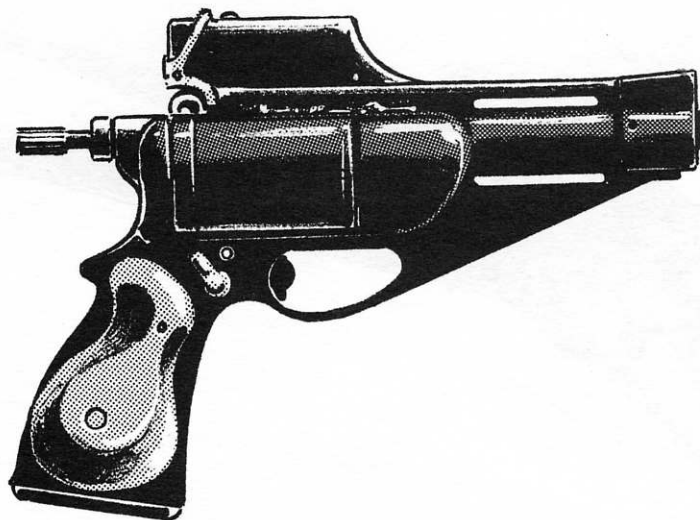

Si vous défendre ne suffit pas !

BULLDOG .32

L'arme de demain

Aussi fidèle que le chien dont il porte le nom, ce nouveau revolver de la firme Defensive Guns est le nec plus ultra en matière de miniaturisation.

Cette arme peut donc être facilement transportée dans un attaché-case ou dans un sac à main, prêt à être utilisé au moindre signe d'agressivité de votre interlocuteur.

* L'utilisation de cette arme nécessite un permis de port d'arme.

Ce revolver de calibre .32 est considéré comme une arme défensive par la plupart des militaires surtout parce qu'il n'est pas précis du tout (à cause de son canon court) et qu'il peut être caché très facilement (pour la même raison).

Référence	PR	PU	PM	PS	AT	PX
Bulldog .32	-10%	15m	30m	1d6+1	5/4	2500

TARGET 66/2

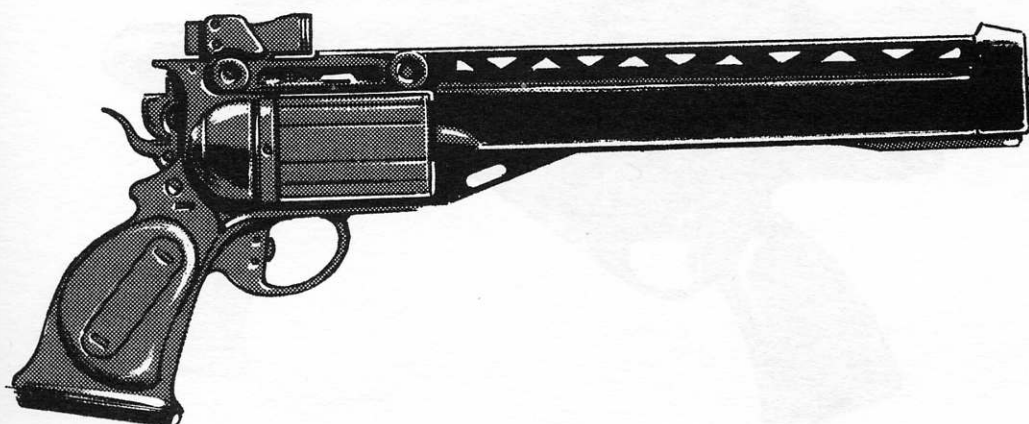
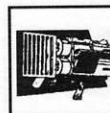

« GUNS ! »
« « GUNS ! » »
« « « GUNS ! » » »

L'arme la plus utilisée par les URC* revient dans une version plus précise et plus fiable.

Qu'attendez-vous pour adopter ce nouveau standard en matière d'armement de poing ?

*: Toute URC qui est dotée d'un Target 66 et qui fait trois demandes de changement de matériel à son QG (Jet de ♥ pour y penser) peut échanger son ancienne arme par un Target 66/2. Toutes les URC créées après la sortie de cette extension peuvent être dotés d'un Target 66/2 en équipement de base.

Ce revolver de gros calibre (10mm) peut utiliser aussi bien des balles anti-personnelles qu'Armor-Piercing. Son barillet contient 7 cartouches.

Référence	PR	PU	PM	PS	AT	PX
Target 66/2	+05%	15m	40m	1d6+4*	7/5	9500

*: Balles Armor-Piercing. Peut aussi tirer des balles anti-personnel qui causent 2d6 points de dommages. Les deux types de balles peuvent être mélangés dans le même barillet.

O
F
F
E
N
S
I
V
E

I
N
C

35



RECOIL KS

**O
F
F
E
N
S
I
V
E

I
N
C**

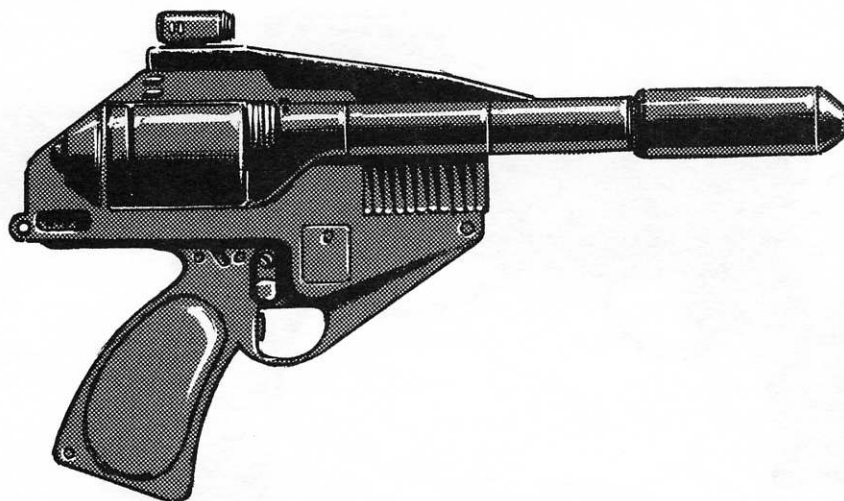

La première arme de poing avec télémètre !

Arme de conception totalement nouvelle, le RECOIL KS est équipé, en version standard, d'un télémètre laser (avec système d'affichage numérique) et d'un système d'anti-recoil à air comprimé qui lui accorde une précision exemplaire.

Utilisé par les forces armées de l'ONU et par de nombreux douaniers, ce revolver de calibre 10.5 mm est aussi très solide et peut être utilisé sans aucun problème en milieu rural.

Cette arme peut être équipée d'un Fast Loader (500 Points cadeaux) qui transforme la caractéristique de AT de 6/4 en 6/1.

Ce revolver de gros calibre (10.5mm) est prévu pour être utilisé avec un télémètre intégré. Un système anti-recoil révolutionnaire permet d'obtenir une précision plus qu'honorable pour une arme de poing de ce calibre.

Référence	PR	PU	PM	PS	AT	PX
Recoil KS	+10%*	20m	40m	1d6+2	6/4	5500

*: Si, pour une raison ou une autre, le télémètre ne fonctionne pas, la précision est seulement de +05%.

Nailer ZS

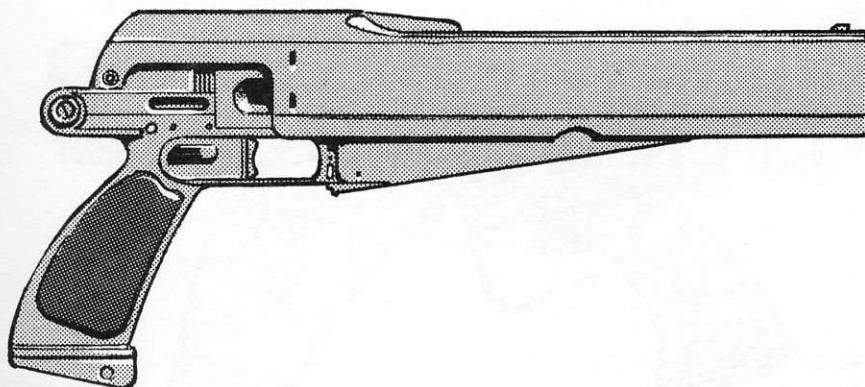
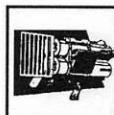

K
I
L
L
E
R

C
L
O
W
N
S

Finì de rire !

La firme Killer Clowns est là pour vous réveiller un peu !

Le Nailer ZS vous clouera littéralement à votre fauteuil quand vous connaîtrez ses caractéristiques spéciales:

- Utilise des munitions de calibre 9mm.
- Possède un canon long pour une plus grande précision.
- Chargeur sur-dimensionné en option (12 coups, 650 Points cadeaux).
- Est livré avec un holster et un kit de nettoyage.

Ce pistolet automatique haut de gamme de calibre 9mm est l'un des plus puissants sur le marché actuellement (pour une arme de ce calibre). Son canon long lui permet d'être assez précis, même à longue portée.

Référence	PR	PU	PM	PS	AT	PX
Nailer ZS	+05%	15m	40m	1d6+3	7/2	7500



1-Shot JFS

K
I
L
L
E
R

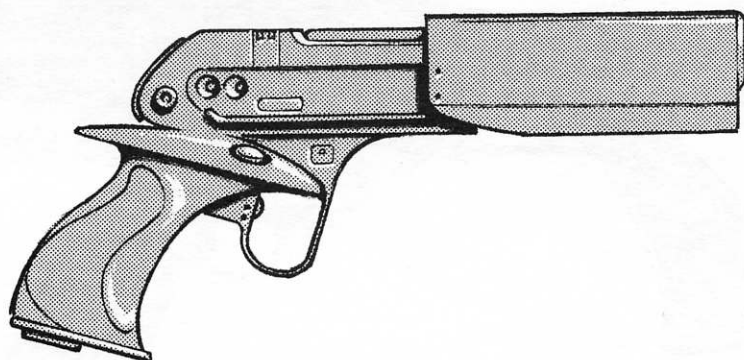

C
L
O
W
N
S

Plié en deux !

Avec UNE SEULE cartouche...

Cette arme toute nouvelle est un croisement entre un pistolet (petite taille, prix bas) et un fusil de chasse (dommages importants, calibre imposant). Elle est livrée avec un holster, un kit de nettoyage et dix cartouches !

Ne reculant devant aucun sacrifice pour vous séduire, la firme Killer Clowns vous permet aussi de choisir la couleur de votre arme (noir, métallisée, Rouge vif, vert fluo et "Glow in the dark").

Cette arme de poing est en fait un croisement entre un fusil de chasse et un pistolet automatique. Elle n'accepte qu'une seule cartouche de 13mm.

Référence	PR	PU	PM	PS	AT	PX
One-Shot-JFS	-15%	5m	10m	1d6*	1/2	3000

*: Cette arme tire en fait des plombs. On estime que 1d6 plombs touchent la cible et que chacun cause 1d6 points de dommages.

MAX-11

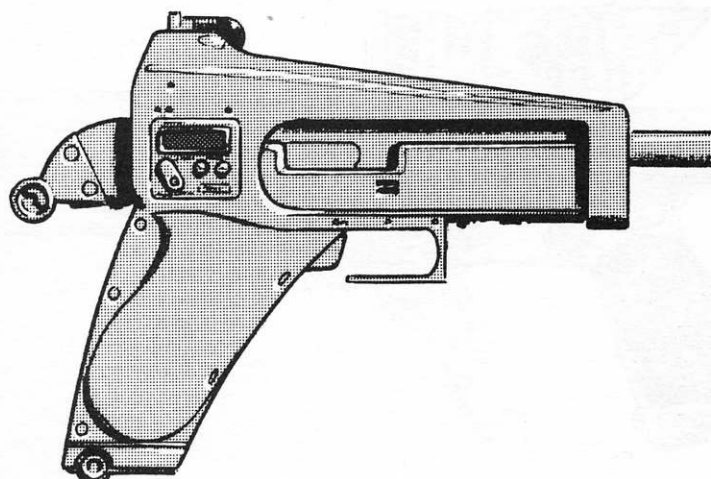
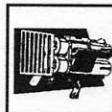

D
A
M
A
G
E

I
N
C

Que vous arrosiez votre cible avec une rafale destructrice ou
Que vous lui logiez une balle meurtrière en pleine tête, le

MAX-11

a été construit pour vous !

Livré tout équipé (lunette de visée haute-résolution, holster et kit de nettoyage en option standard), cette arme est le haut de gamme de la firme *Damage Incorporated* en matière d'armement de poing. Ne passez pas à côté de ce superbe bijou technologique !

- Elu "Arme de l'année" par le journal "Borderland" -

Cette arme de petit calibre (5mm) peut aussi bien être utilisée au coup par coup qu'en rafales de 3. Elle est dotée, en option standard, d'un viseur haute-définition.

Référence	PR	PU	PM	PS	AT	PX
MAX-11	-05%**	15m	30m	1d6*	11/2	9500

*: En rafales de 3, on estime que 1d6/2 balles touchent la cible et que chacune cause 1d6 points de dommages.

** : Lorsque l'arme est utilisée au coup par coup, on peut prendre en compte le viseur qui modifie la précision de l'arme (PR= +15%).

39

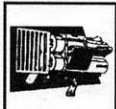

Sniper-44

E
L
E
C
T
R
O
N
I
C
M
A
D
O
N
E
S

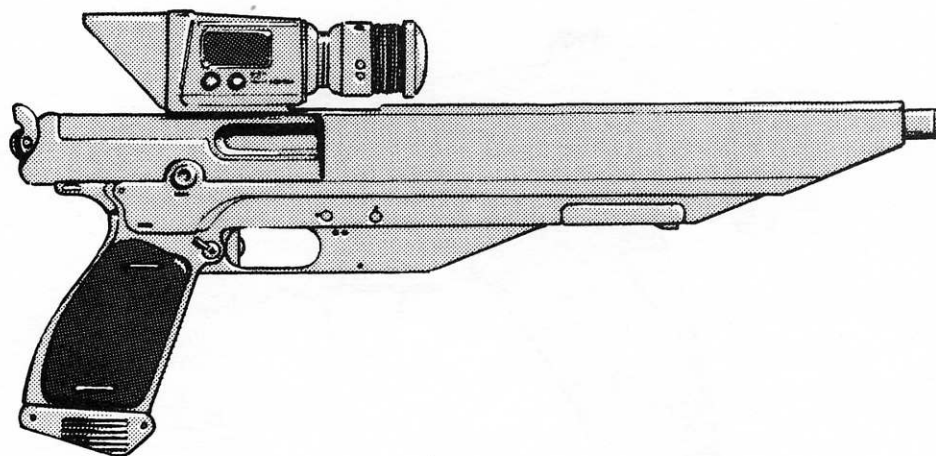

Lorsqu'une firme spécialisée dans les accessoires optiques et électroniques décide de créer une arme de poing... Le résultat a pour nom le:

SNIPER 44

Ce superbe pistolet presque entièrement construit en plastique dopé (Taux: 90%) est d'une solidité et d'une précision à toute épreuve.

Il est livré dans un coffret-cadeau en bois qui contient en outre deux chargeurs supplémentaires, une notice d'entretien et un kit de nettoyage.

Ce pistolet de gros calibre (10mm) est équipé d'un viseur infra-rouge, d'un télémètre et d'une lunette de visée à haute définition. Son prix est très élevé à cause de ces accessoires coûteux.

Référence	PR	PU	PM	PS	AT	PX
Sniper-44	+20%*	10m	50m	1d6+3	6/2	15000

*: Cette arme est équipée d'un viseur IR et ne subit donc aucun malus de nuit. Si l'arme est utilisée sans le télémètre et le viseur, sa précision est modifiée (PR= +05%).

RAINFALL 2041

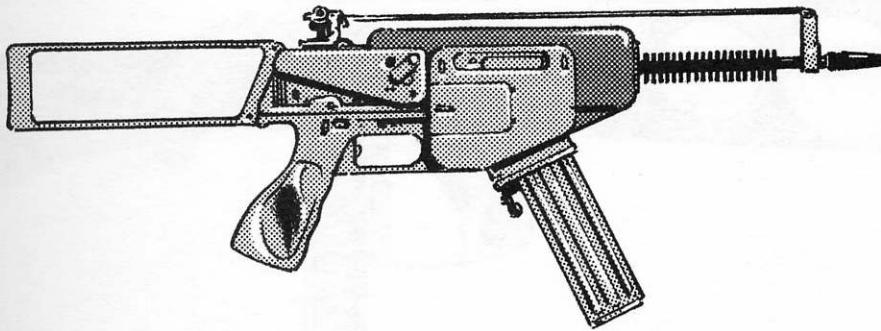

Eclatez-vous un peu !

Le Rainfall-2041 est là pour vous faire rire et faire hurler de douleur vos adversaires. Ses caractéristiques sont époustouflantes:

- Précision incomparable.
- Puissance de feu énorme.
- Prix défiant toute concurrence.
- Des accessoires comme s'il en pleuvait.
- Vous croyez vraiment tout ce que l'on vous dit ?

Ce pistolet-mitrailleur de petit calibre (5mm) est en fait une version bas de gamme du très célèbre RSnake. Il est aussi sensiblement moins cher.

Référence	PR	PU	PM	PS	AT	PX
Rainfall-2041	-05%	15m	40m	1d6*	30/3	9000

*: Cette arme peut tirer en rafales de 6 coups. On estime donc dans ce cas que 1d6 balles touchent la cible et que chacune cause 1d6 points de dommages.

K
I
L
L
E
R

C
L
O
W
N
S

41



< Killer-K >

D
A
M
A
G
E

I
N
C

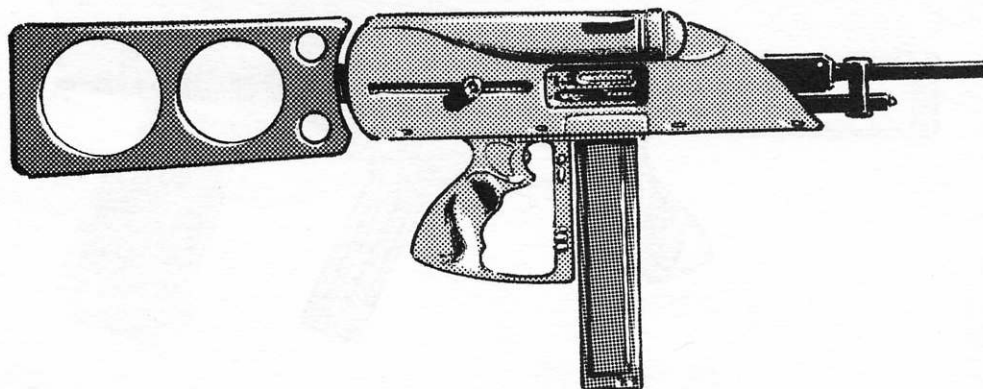

Un pistolet-mitrailleur qui posséderait la même puissance de feu qu'un fusil d'assaut ?

C'est possible !

Avec le Killer-K tout droit sorti des usines anglaises de la firme *Damage Incorporated*.

Cette nouvelle arme a été testée durant plus d'un an par les douaniers du Royaume-Uni et par les mercenaires luttant en Amérique du Sud.

C'est une arme solide qui, de plus, est équipée d'une crosse anti-recul pour éviter de perdre le contrôle de l'arme lors d'un tir en rafales.

Ce pistolet-mitrailleur de gros calibre (8mm) est livré avec une crosse anti-recul (très utile) et peut être équipé d'un analyseur de trajectoire (supplément: 2200 points cadeaux).

Référence	PR	PU	PM	PS	AT	PX
Killer-K	-10%	15m	30m	1d6+1*	30/3	16000

*: Utilisée en rafales de 6 coups, on estime que 1d6 balles touchent la cible et que chacune cause 1d6+1 points de dommages.

Remington-S28

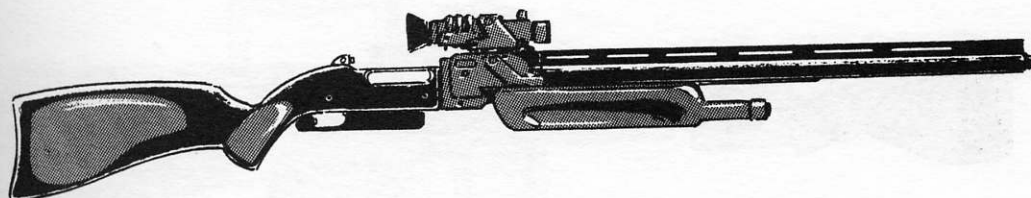
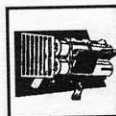

D
A
M
A
G
E

I
N
C

Les koalas.

Les kangourous.

Les chevaux sauvages.

Les marmottes.

**TOUS redoutent
le Remington-S28 !**

Arme de chasse par excellence, ce fusil à pompe semi-automatique sera votre fidèle compagnon de chasse et ce, aussi bien dans le bloc nord que dans le bloc sud.

Ce fusil à pompe semi-automatique de calibre 12 peut accueillir 6 cartouches et possède un télémètre laser et un viseur infra-rouge. Il existe une version sans ce viseur qui coûte 4000 points cadeaux.

Référence	PR	PU	PM	PS	AT	PX
Remington-S28	+05%**	10m	40m	1d6-1*	6/4	14000

*: Cette arme tire en fait des plombs. On estime que 1d6 plombs touchent la cible et que chacun cause 1d6-1 points de dommages.

** : Equipée d'un viseur infra-rouge, l'arme ne prend pas en compte les malus de nuit. Si le télémètre est inutilisable, la précision est modifiée (PR= +00%).

43

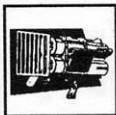

Remington-S32

**D
A
M
A
G
E

I
N
C**

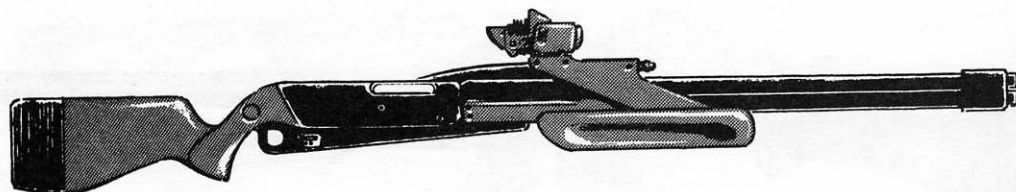

**Avec le Remington-S32,
vous ne chassez pas le même gibier !**

Utilisé par de nombreuses organisations de douaniers et de négriers, ce fusil à pompe semi-automatique sera à la fois un outil de luxe et un passeport pour votre survie au delà du mur.

Ne passez pas à coté des choses simples !

Cette arme peut vous **SAUVER** la vie.

Ce fusil à pompe semi-automatique de calibre 12 peut accueillir 8 cartouches et possède un viseur infra-rouge. Il existe une version sans ce viseur qui coûte 3000 points cadeaux.

Référence	PR	PU	PM	PS	AT	PX
Remington-S32	-05%**	30m	60m	1d6*	8/5	12000

*: Cette arme tire en fait des plombs. On estime que 1d6 plombs touchent la cible et que chacun cause 1d6 points de dommages.

** : Equipée d'un viseur infra-rouge, l'arme ne prend pas en compte les malus de nuit.

M-20-A2

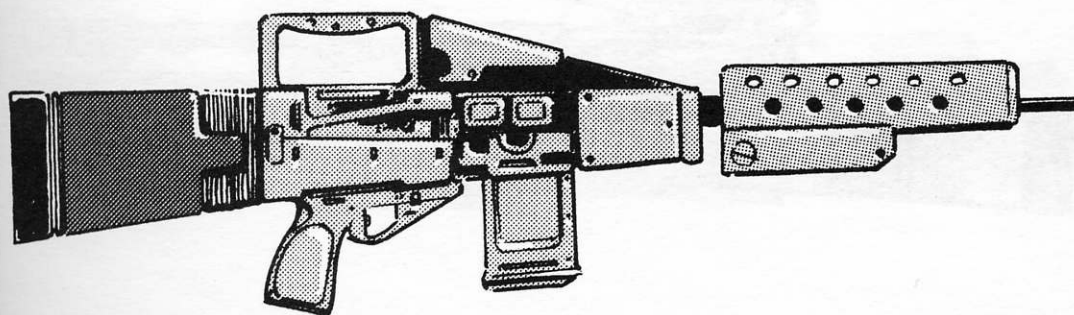
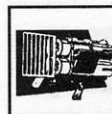

D
A
M
A
G
E

I
N
C

Les GIs ont utilisé le M-16-A2 au Viet-Nam et en Irak,

Les casques bleus de l'ONU ont utilisé le M-18-A2 lors des grandes campagnes de pacification en Amérique du Sud.

Les URC utilisent le M-19-A2 lorsqu'ils combattent les égarés.

VOUS pouvez faire comme eux...
Et même plus avec le

M-20-A2

Ce fusil d'assaut peut aussi bien tirer en rafale qu'au coup par coup. Il est alimenté à l'aide d'un chargeur de 36 cartouches.

Référence	PR	PU	PM	PS	AT	PX
M-20-A2	+10%	30m	250m*	1d6+2**	36/2	23000

*: Ce fusil ne subit que 5% de malus par 10 mètres au dessus de la portée utile.

** : Utilisé en rafales de 6 coups, on estime que 1d6 balles touchent la cible et qu'elles causent chacune 1d6+2 points de dommages.

45



HH-AP

D
A
M
A
G
E

I
N
C

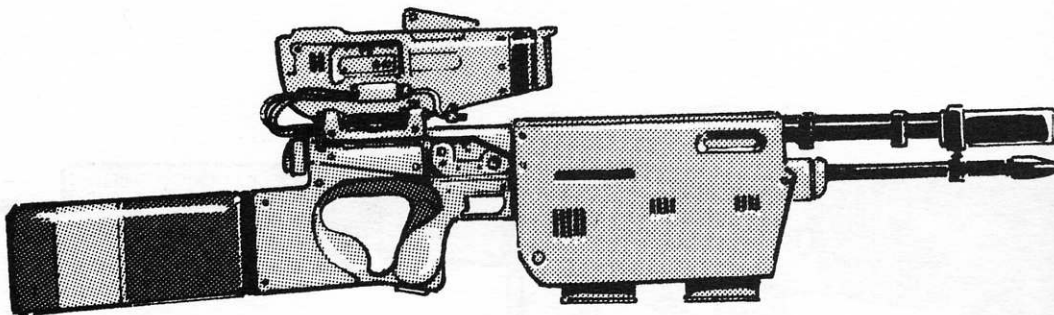

2 fusils en 1

Un canon qui tire des balles de 6mm en rafale et un canon qui tire des balles de 9mm AP (Armor-Piercing) réunis sur un même châssis.

L'arme est équipée de deux chargeurs indépendants qui peuvent être changés et remplis en combat sans interférer sur les capacités de tir de l'autre canon.

Note: Il est fortement déconseillé d'essayer de modifier le système de sélection des munitions pour pouvoir tirer les deux types de balles en même temps.

Ce fusil d'assaut peut accueillir et tirer deux sortes de munitions. La première ligne correspond aux munitions anti-personnel et la deuxième aux munitions AP (Armor-Piercing). Sélectionner un des deux chargeurs prend une seconde.

Référence	PR	PU	PM	PS	AT	PX
HH-AP	+00%	20m	200m**	1d6+1*	36/2	30000
	-05%	10m	150m**	2d6+2	10/2	

*: Utilisée en rafales de 6 coups, on estime que 1d6 balles touchent la cible et que chacune cause 1d6+1 points de dommages

** : Ce fusil ne subit qu'un malus de 5% par tranche de 10 mètres au dessus de la portée utile.

Snorkle-Gun

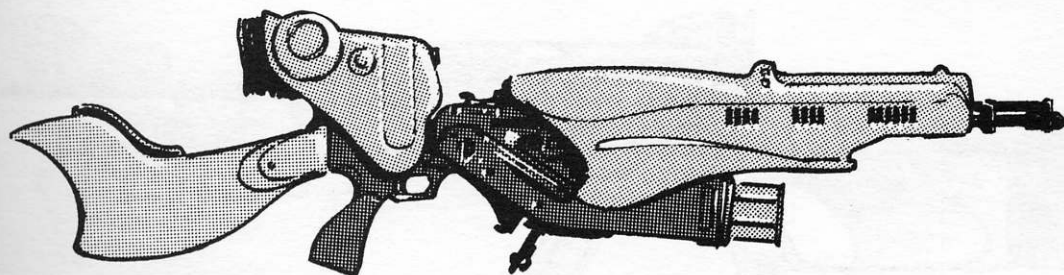

O
X
Y
G
È
N
E

Ne reculant devant aucun sacrifices pour vous protéger, la firme Oxygène a fait plonger les meilleurs designers de ses usines de Boston durant un an.

Le résultat est à la hauteur des espérances de toutes les URC de la planète (si elles pouvaient avoir des sentiments).

SNORKLE-GUN

Un obstacle de plus pour tous les tiers-mondistes et tous les égarés qui tentent de déstabiliser le bloc-nord.

Equippé d'un viseur haute-définition et d'un chargeur sur-dimensionné de 60 cartouches, ce fusil d'assaut est à mi-chemin entre le fusil-mitrailleur et le fusil de sniper. Il utilise des munitions de 9mm.

Référence	PR	PU	PM	PS	AT	PX
Snorkle-Gun	+10%***	50m	400m**	1d6+2*	60/2	28000

*: Utilisé en rafales de 6 coups, on estime que la cible est touchée par 1d6 balles qui causent chacune 1d6+2 points de dommages.

** : Ce fusil ne subit qu'un malus de 5% par tranche de 30 mètres au dessus de la portée utile.

***: Utilisée en rafales, la précision de l'arme est de +00%.

47

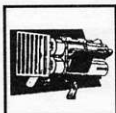

GL-111

K
I
L
L
E
R

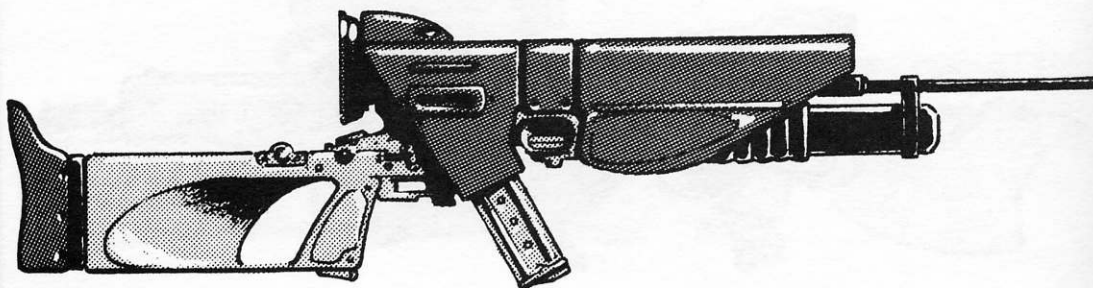

C
L
O
W
N
S

Une rafale de 9mm ne suffit pas ?

Utilisez donc votre ***lance-grenades*** annexe !

Plus qu'un fusil d'assaut, le

GL-111

est une arme de soutien.

Note: Il est très important de prévoir une certaine distance entre vous et la cible lorsque vous souhaitez utiliser le lance-grenades (aussi bien pour éviter l'effet de souffle que pour laisser à la grenade le temps de s'armer).

Ce fusil d'assaut de calibre 9mm est doté en option standard d'une visée haute-définition, d'un télémètre et d'un lance-grenades annexe (voir page 37 du livret des égarés).

Référence	PR	PU	PM	PS	AT	PX
GL-111	+10%	20m	200m*	1d6+2**	36/2	25000

*: Ce fusil ne subit que 5% de malus par 10 mètres au dessus de la portée utile.

** : Utilisée en rafales de 6 coups, on estime que 1d6 balles touchent la cible et qu'elles causent chacune 1d6+2 points de dommages.

M70

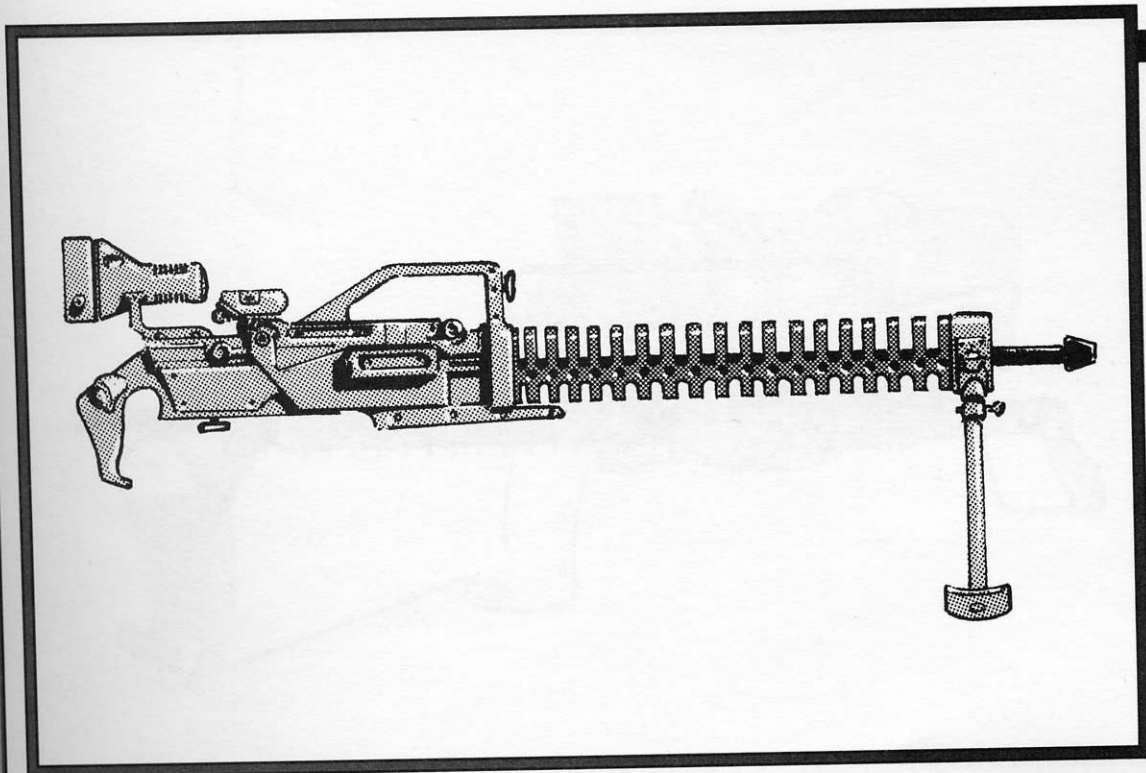
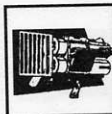

**D
A
M
A
G
E

I
N
C**

Précision et Solidité

Utilisée par la plupart des squads d'Israël et de l'ONU, la M70 est beaucoup moins chère et plus solide que la désormais célèbre Minigun-13.

Avec elle, vos ennemis chercheront à se cacher ou seront hachés par la pluie de balles de 12,7mm que vous pourrez déclencher avec une seule pression de votre doigt sur la détente.

Alimentée par des bandes de 120 cartouches, sa cadence de feu est aussi importante qu'efficace (aussi bien pour les tirs de suppression que pour ceux d'opportunités).

Mitrailleuse de calibre 12,7mm, le M70 peut être utilisé aussi bien sur bipied (intégré) qu'à bout de bras si le porteur est assez fort pour résister au recul de l'arme.

Référence	PR	PU	PM	PS	AT	PX
M70	-05%*	40m	300m	2d6**	120/3	38000

*: La précision de l'arme est réduite si l'utilisateur tire sans utiliser le bipied et ne possède pas une force d'au moins 8, à raison de 10% de malus par point de Force au dessous de 8.

** : Utilisée en rafales de 6 coups, on estime que 1d6 balles touchent la cible et que chacune cause 2d6 points de dommages.



M75

D
A
M
A
G
E

I
N
C

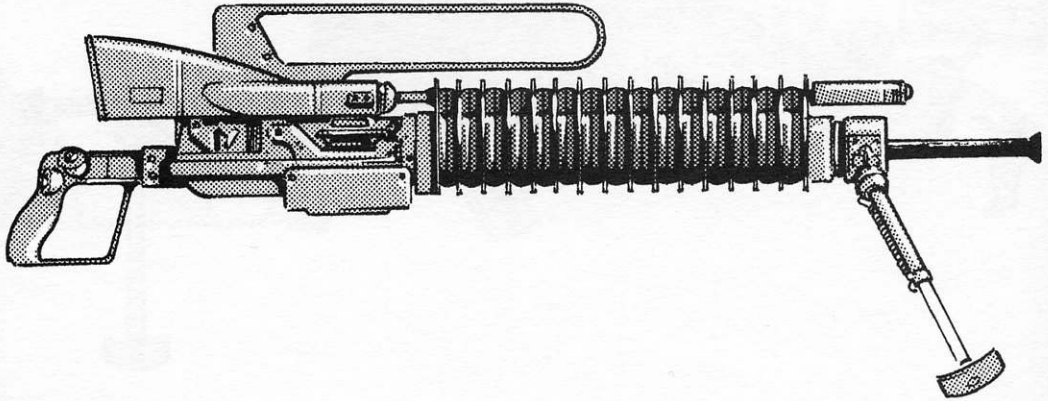

Puissance et Solidité

Utilisée par la plupart des squads d'élite de l'ONU, la M75 est beaucoup moins chère et plus solide que la désormais célèbre Minigun-13.

Avec elle, vos ennemis chercheront à se cacher ou seront hachés par la pluie de balles de 13,5mm que vous pourrez déclencher avec une seule pression de votre doigt sur la détente.

Alimentée par des bandes de 120 cartouches, sa cadence de feu est aussi importante qu'efficace (aussi bien pour les tirs de suppression que pour ceux d'opportunités).

Mitrailleuse de calibre 13,5mm, le M70 peut être utilisé aussi bien sur bipied (intégré) qu'à bout de bras si le porteur est assez fort pour résister au recul de l'arme.

Référence	PR	PU	PM	PS	AT	PX
M75	-05%*	50m	350m	2d6+1**	120/3	43000

*: La précision de l'arme est réduite si l'utilisateur tire sans utiliser le bipied et ne possède pas une force d'au moins 9, à raison de 10% de malus par point de Force au dessous de 8.

** : Utilisée en rafales de 6 coups, on estime que 1d6 balles touchent la cible et que chacune cause 2d6+1 points de dommages.

Thumper 2

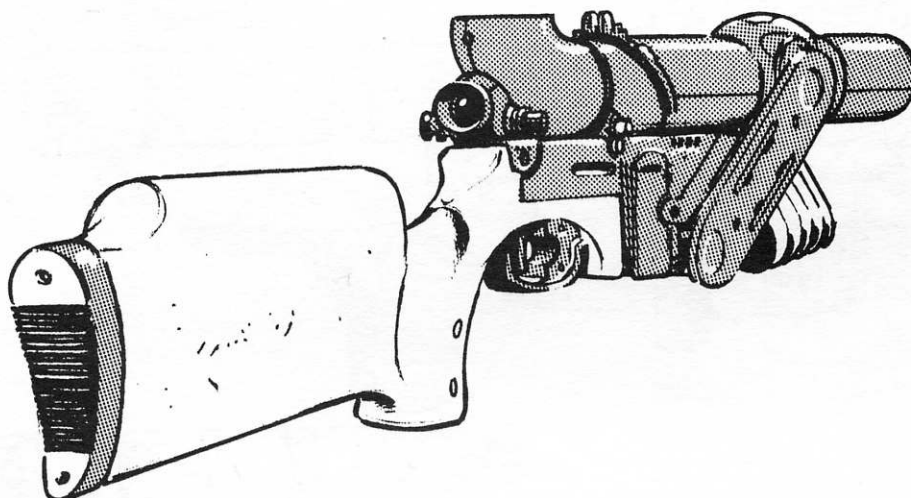

O
X
Y
G
È
N
E

Il est des jours où loger une balle dans la tête d'un égaré n'est pas le but ultime d'une URC.

Il lui faut aussi neutraliser une foule de grévistes, les hooligans d'une émission de TV, un groupe de tiers-mondistes arrogants ou tout simplement un groupe d'égarés.

La firme Oxygène a conçu pour eux une nouvelle arme, plus précise et plus solide que le célèbre Thumper. Le...

THUMPER 2

Note: Comme toutes les deuxièmes versions, cette arme est de meilleure qualité que son prédécesseur. Elle utilise en plus de toutes nouvelles grenades qui sont beaucoup plus efficaces et pas plus lourdes. Le prix de l'arme et de ses munitions est évidemment légèrement majoré.

Lance-grenades de 40mm, cette arme est plus chère mais aussi beaucoup plus précise que la version précédente.

Référence	PR	PU	PM	PS	AT	PX
Thumper 2	+00%	10m*	60m	1d6-1**	3/3	15000

*: Cette arme ne peut pas toucher une cible en dessous de la portée utile (la grenade n'a pas le temps de s'armer).

** : On estime que toutes les cibles dans un rayon de 3 mètres autour du point d'impact de la grenade sont touchées par 1d6-2 éclats causant chacun 1d6-1 points de dommages. Tous les personnages et robots dans un rayon de 5 mètres doivent réussir un jet de Force "Moyen" ou être projetés au sol par le souffle de l'explosion. Chaque grenade coûte 30 points cadeaux.



HELLBORE

L
A
W

B
R
E
A
K
E
R

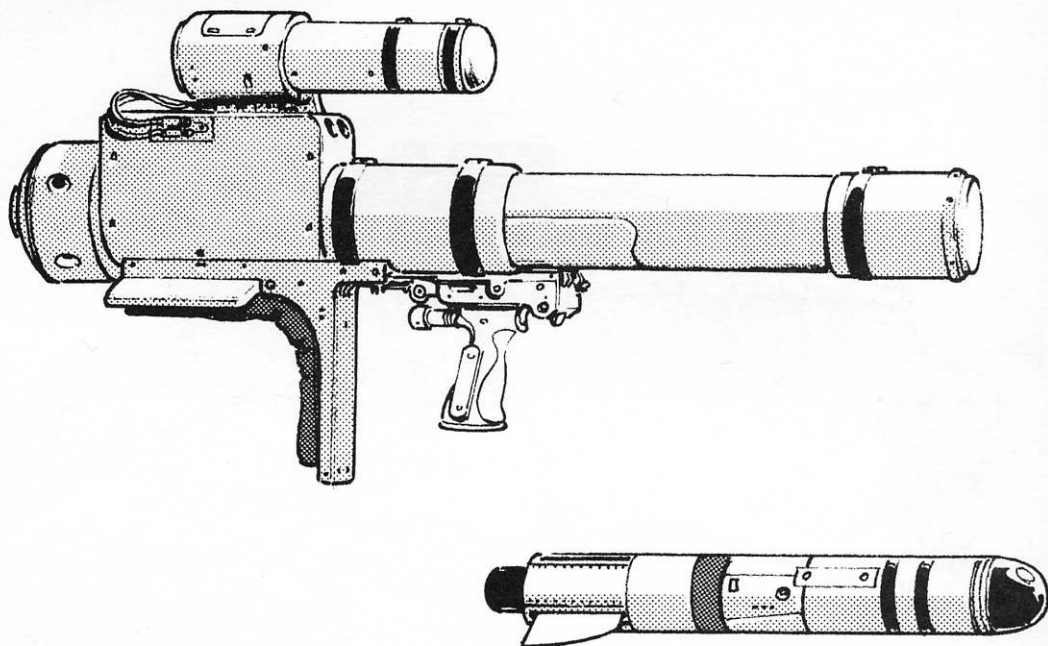

N'oubliez jamais que certains égarés sont mieux armés que vous! Ils commencent même à utiliser des véhicules blindés pour se déplacer et pour combattre. Votre Target 66 aura bien du mal à pénétrer leur armure (et ce, même avec des munitions *Armor-Piercing*). La solution ne porte qu'un seul nom:

HELLBORE

La technologie "haut de gamme" à votre service et à votre portée. Cette nouvelle arme de la firme Law Breaker qui s'est spécialisée dans l'armement anti-char est en fait un lance-roquettes de 35mm qui, à la différence des précédentes n'est **PAS** jetable.

Lance-roquettes de 35mm, cette arme permet d'attaquer avec efficacité de nombreuses cibles blindées.

Référence	PR	PU	PM	PS	AT	PX
Hellbore	+00%	10m	30m	5d6*	1/3	15000**

*: Tirée sur un mur, sur un véhicule ayant une solidité nulle ou sur le sol, chaque cible dans un rayon de 4 mètres est touchée par 1d6 éclats qui causent 1d6+2 points de dommages chacun. Contre un véhicule qui possède au moins un point de solidité ou un robot, l'arme cause tout simplement 5d6 points de dommages (dans le cas d'un véhicule, s'il est détruit par le tir, les occupants sont touchés par 1d6-2 éclats qui causent 1d6+1 points de dommages).

** : Chaque roquette supplémentaire coûte 3500 points cadeaux.

LAW Breaker II

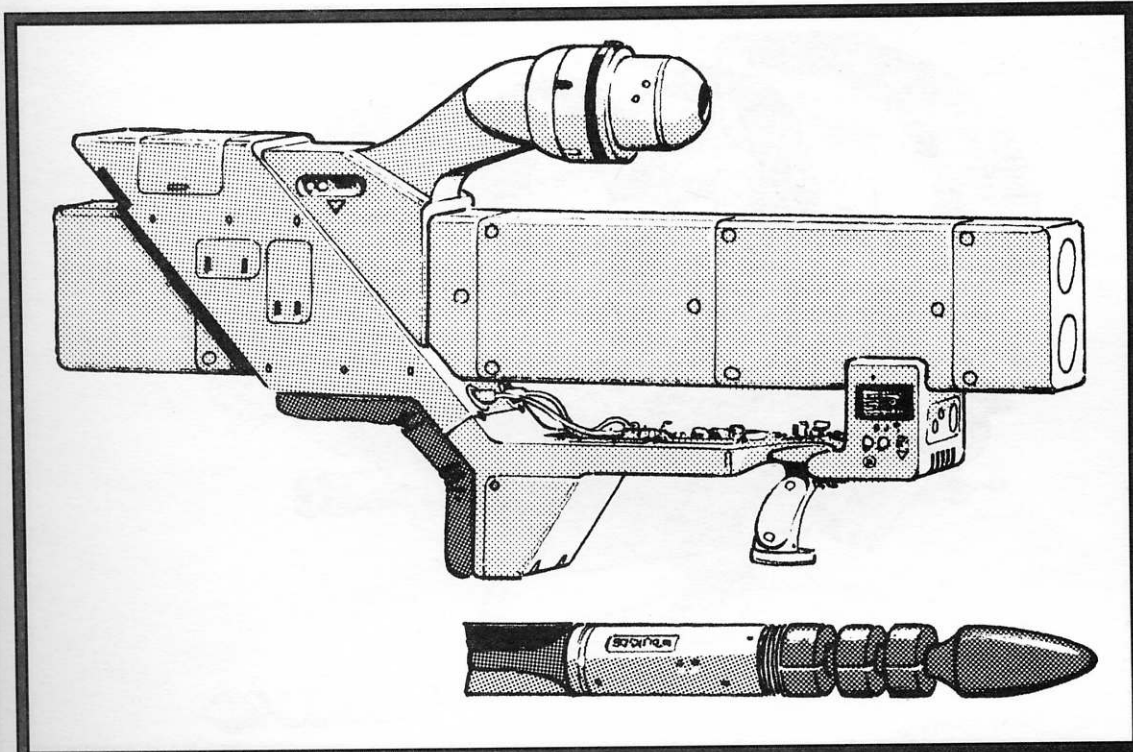

L
A
W

B
R
E
A
K
E
R

LAW BREAKER 2

Cette arme n'est autre que la version "de série" des prototypes utilisés par la célèbre URC Fear Bear 10.1 dans son combat contre les UDC (feuilleton en 125 épisodes diffusé sur TFF1 l'année dernière).

Mais cette fois-ci ce n'est plus du cinéma !

A la différence de la première version, cette arme n'est pas jetable mais possède toujours deux roquettes qui peuvent être tirées très rapidement (une seconde) l'une après l'autre.

Elle est toujours équipée de munitions Armor Piercing qui peuvent aussi avoir un effet désastreux sur les piétons ou les cibles non-blindées.

Lance-roquettes de 30mm, cette arme permet d'attaquer avec efficacité de nombreuses cibles blindées.

Référence	PR	PU	PM	PS	AT	PX
Law Breaker II	+05%	10m	20m	4d6*	2/5	12000**

*: Tirée sur un mur, sur un véhicule ayant une solidité nulle ou sur le sol, chaque cible dans un rayon de 4 mètres est touchée par 1d6 éclats qui causent 1d6+1 points de dommages chacun. Contre un véhicule qui possède au moins un point de solidité ou un robot l'arme cause tout simplement 5d6 points de dommages (dans ce cas d'un véhicule, s'il est détruit par le tir, les occupants sont touchés par 1d6-2 éclats qui causent 1d6 points de dommages).

** : Chaque roquette supplémentaire coûte 3000 points cadeaux.



HOLER-2041

L
A
W

B
R
E
A
K
E
R

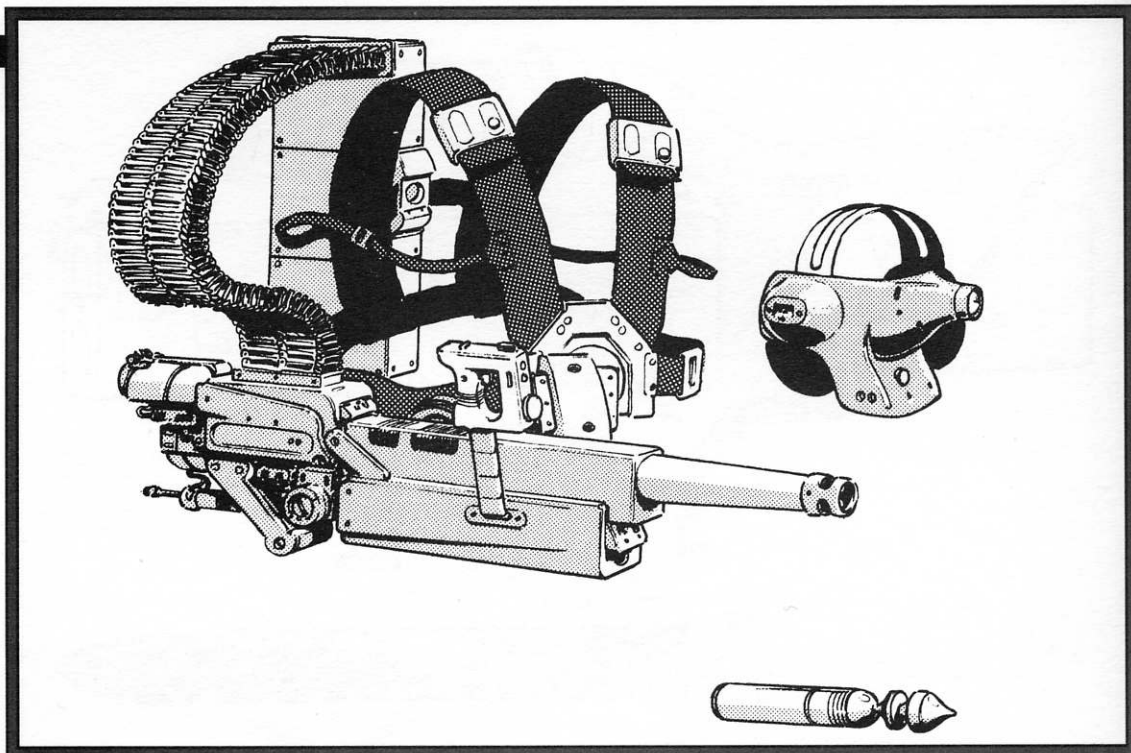

HOLER 2041

Une arme anti-char à votre portée !

Découvrez le nouveau canon d'assaut de la firme LAW BREAKER. Il est livré tout équipé et possède les caractéristiques suivantes:

- Chargeur dorsal de grande contenance (40 obus).
- Bras gyroscopique.
- Casque anti-bruit avec viseur haute-résolution.
- Système d'alimentation blindé.
- Harnais et poignées anti-dérapante.

Ce canon d'assaut portable est équipé d'un bras gyroscopique, d'un casque anti-bruit à viseur intégré et d'un chargeur qui peut accueillir 40 obus de 40mm. Cette arme ne peut pas être utilisée sans bras gyroscopique.

Référence	PR	PU	PM	PS	AT	PX
Holer-2041	+05%**	20m	150m*	3d6+3	40/10	80000

*: Ce canon ne subit qu'un malus de 5% par tranche de 10 mètres au dessus de la portée utile.

** : Utilisée sans casque, la précision de l'arme est de -05%. Note: Le casque anti-bruit donne un malus de 10% à tous les jets de Scan basés sur l'ouïe que le porteur pourrait être amené à tenter.

Anti-Grav 25

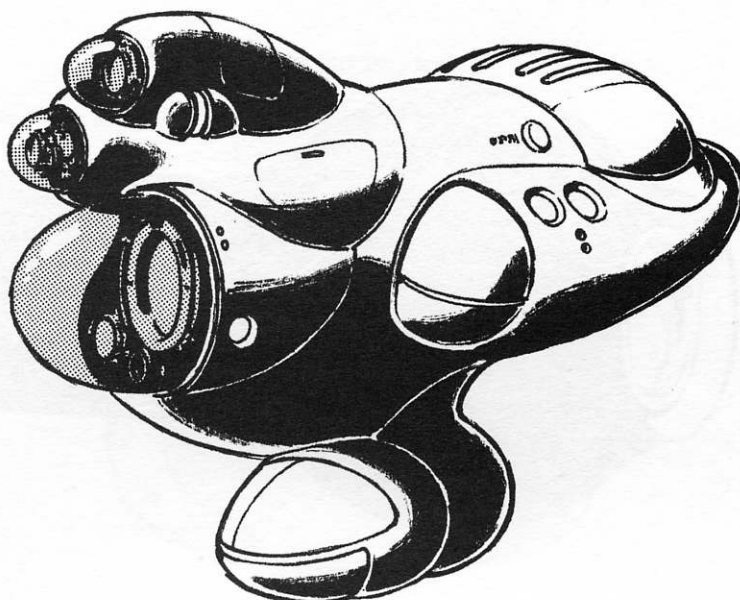

EXCLUSIF !

Une caméra vidéo avec support anti-grav enfin chez vous. Vous pourrez ramener de nombreux souvenirs de vacances, jouer à l'apprenti journaliste et même travailler réellement pour une chaîne de télévision si votre reportage est intéressant !

Envoyez dès maintenant vos SCOOPS au siège social de la Société **WORLD VISION** qui, après un tirage au sort, passera peut être votre reportage choc et vous fera alors gagner 10.000 points cadeaux (remboursant du même coût l'achat de ce superbe objet).

Cette petite caméra (6 kilogrammes) est montée sur support anti-grav, permet à son utilisateur de majorer le niveau de sa compétence de Pratique (Journalisme) de 50% et accorde un bonus de 10% à la compétence de Scan.

La batterie intégrée permet de filmer durant plus de huit heures (mais elle n'accepte que des bandes de 4 heures au grand maximum). Changer la bande prend 30 secondes.

Le fonctionnement de la caméra est possible grâce à une petite télécommande (de la taille d'une carte de crédit) ou vocalement (supplément: 1500 points cadeaux).

Prix: 8500 points cadeaux.

W
O
R
L
D

V
I
S
I
O
N

55



The Beholder

S
I
G
H
T
M
A
S
T
E
R
S

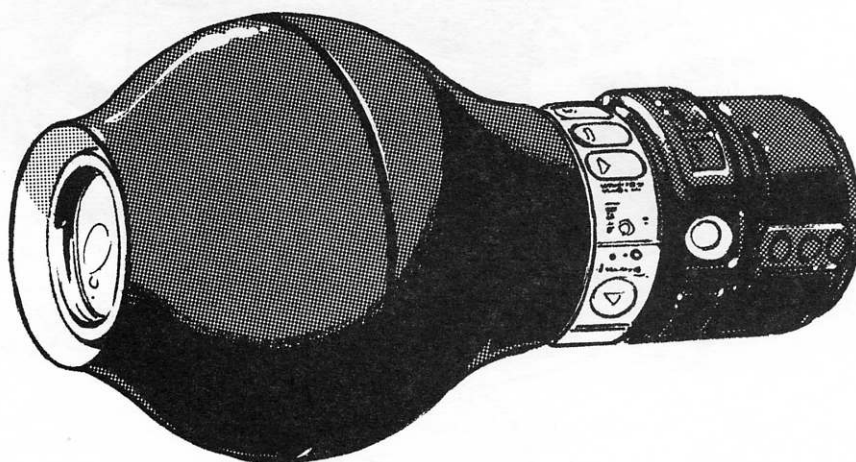

Même dans le NOIR !

The Beholder est la nouvelle caméra de la firme Sight Masters. Elle permet de filmer tout et n'importe quoi n'importe où ! Il suffit de pointer sa main vers votre sujet et le tour est joué.

C'est aussi la première caméra "grand public" à être équipée d'un intensificateur de lumière qui permet de continuer à filmer même en pleine nuit.

Idéal pour les vacanciers et les sportifs !

Pour vous, Sight Masters ira toujours plus loin...

Cette minuscule caméra (1 kilogramme) est ainsi conçue qu'elle peut être tenue d'une seule main, permet à son utilisateur de majorer le niveau de sa compétence de Pratique (Journalisme) de 50% et accorde un bonus de 10% à la compétence de Scan. Elle possède de plus un viseur haute-résolution et un intensificateur de lumière.

La batterie intégrée permet de filmer durant plus de quatre heures (mais elle n'accepte que des bandes de 2 heures au grand maximum). Changer la bande prend 30 secondes. Le fonctionnement de la caméra est possible grâce à une petite télécommande (de la taille d'une carte de crédit) ou vocalement (supplément: 5000 points cadeaux).

Prix: 25000 points cadeaux.

TEL-SEC Swivel

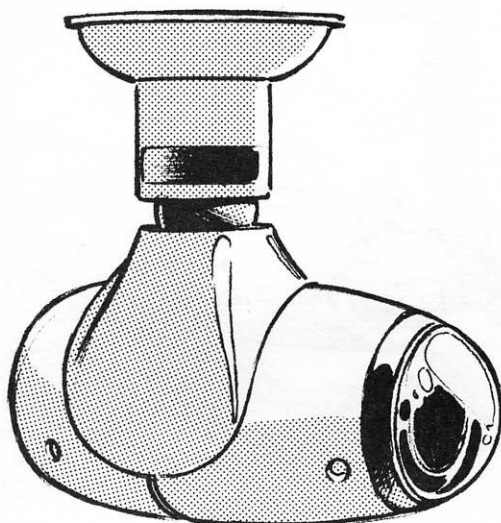

Un couloir ou une porte à protéger ?

TEL-SEC Swivel est la réponse à tous vos soucis...

Téléguidée, télécommandée à distance par un vigile ou programmée pour se déplacer automatiquement (256 trajets au choix), cette caméra de surveillance représente le nec-plus ultra dans le domaine de la sécurité.

Son blindage et l'absence de tout contrôle extérieur lui permettent de résister à tout ce que les vandales peuvent lui faire subir. Elle n'est cependant pas prévue pour résister aux attaques anti-blindages de certaines armes très puissantes.

Cette caméra de surveillance possède l'équivalent de 5 points d'armure. Elle peut être détruite normalement mais il est impossible de bloquer son mouvement (cependant, une URC ayant une force supérieure à 10 pourra tenter un jet de Force "Moyen" pour casser le mécanisme de déplacement).

Déconnecter une telle caméra correspond en fait à réussir un jet d'Electronique (Pratique) "Difficile". En cas d'échec, un vigile à son poste devra réussir un jet de Scan "Facile" pour remarquer un détail sur son écran de contrôle et donner immédiatement l'alerte. Si le jet est réussi, il pensera que la caméra est tombée en panne.

Prix: 12000 points cadeaux.

TEL
SECURITY

57



TEL-SEC Gun

T
E
L

S
E
C
U
R
I
T
Y

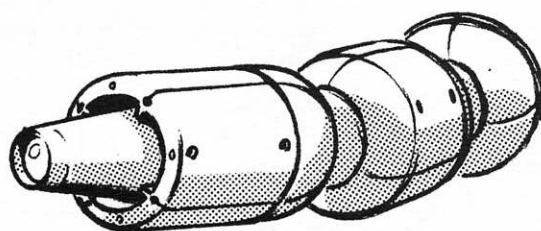

Encore un problème de sécurité ?

TEL-SEC Gun est la réponse à vos nouveaux soucis...

Téléguidée, télécommandée à distance par un vigile ou programmée pour se déplacer automatiquement (256 trajets au choix), cette caméra de surveillance représente le nec-plus ultra dans le domaine de la sécurité.

Son blindage et l'absence de tout contrôle extérieur lui permettent de résister à tout ce que les vandales peuvent lui faire subir. Elle n'est cependant pas prévue pour résister aux attaques anti-blindages de certaines armes très puissantes.

Cette caméra de surveillance possède l'équivalent de 5 points d'armure. Elle peut être détruite normalement et il est aussi possible de bloquer son mouvement (un humain ou un robot ayant une force supérieure ou égale à 6 pourra tenter un jet de Force "Moyen" pour casser le mécanisme de déplacement).

Déconnecter une telle caméra correspond en fait à réussir un jet d'Electronique (Pratique) "Difficile". En cas d'échec, un vigile à son poste devra réussir un jet de Scan "Facile" pour remarquer un détail sur son écran de contrôle et donner immédiatement l'alerte. Si le jet est réussi, il pensera que la caméra est tombée en panne.

Prix: 10000 points cadeaux.

DISK 7

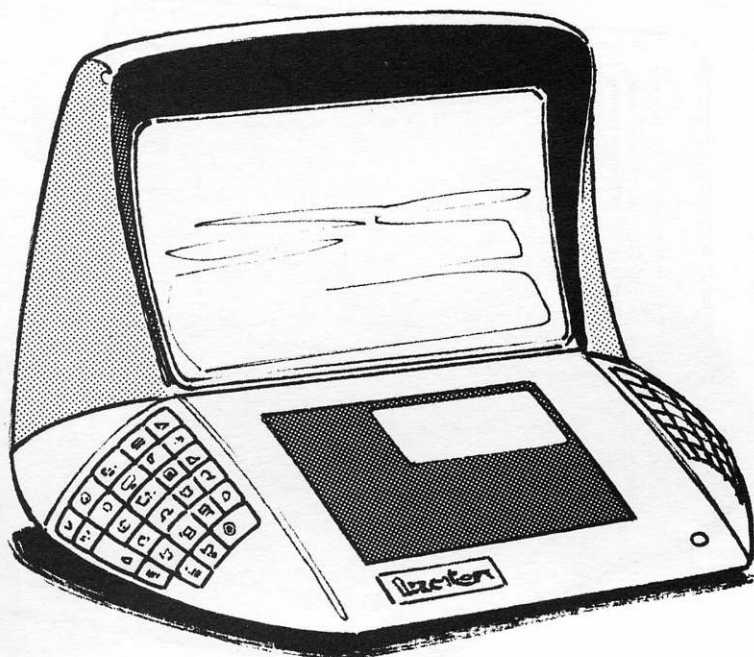

Dernier né en matière d'informatique familiale, le DISK 7 de la firme

OXYGENE

est l'outil idéal pour tous les petits informaticiens en herbe. Il est doté d'un microprocesseur cadencé à 50Mhz, d'une mémoire vive de 20Mo et d'un disque dur de 300Mo. Son clavier très design et son système de reconnaissance vocale à la pointe de la technique simplifient grandement son utilisation et sa programmation.

Plus qu'un jeu, cet ordinateur est votre passeport pour demain !

Cet ordinateur majore de 25% la compétence de Pratique (Informatique) de son utilisateur.

Sa grande facilité d'emploi permet même à un personnage (humain) n'ayant pas cette compétence de l'utiliser comme s'il la possédait au niveau 1 (c'est pas grand chose mais c'est toujours mieux que rien).

Prix: 5000 points cadeaux.

O
X
Y
G
E
N
E

59



Holo Arrow →

P
I
N
E
A
P
P
L
E

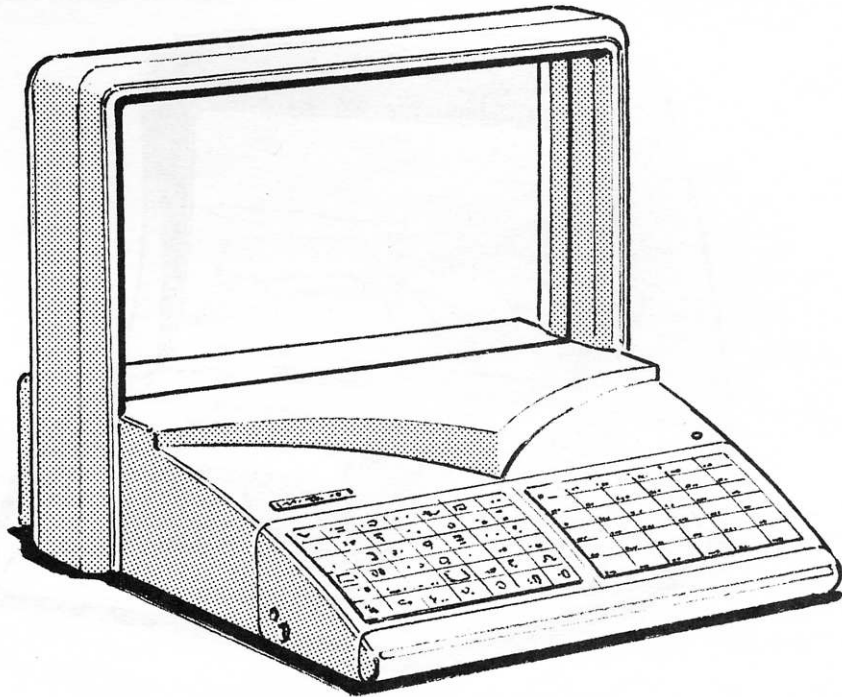

Enfin un écran holographique à un prix **VRAIMENT** compétitif !

← HOLO ARROW →

Il est doté d'un microprocesseur cadencé à 70Mhz, d'une mémoire vive de 40Mo et d'un disque dur de 1000Mo. Son interface visuelle et holographique permet de visualiser rapidement de nombreux paramètres.

Une version "à plat" sans système holographique sera vendue vers la fin de l'année à un prix réduit mais...

Pourquoi attendre si longtemps ?

Cet ordinateur majore de 50% la compétence de Pratique (Informatique) de son utilisateur.

Son interface visuelle holographique permet à un personnage (humain) devant réussir un jet de Scan (en utilisant un programme) de bénéficier d'un bonus de +25%.

Prix: 12000 points cadeaux.

60

Quadri T

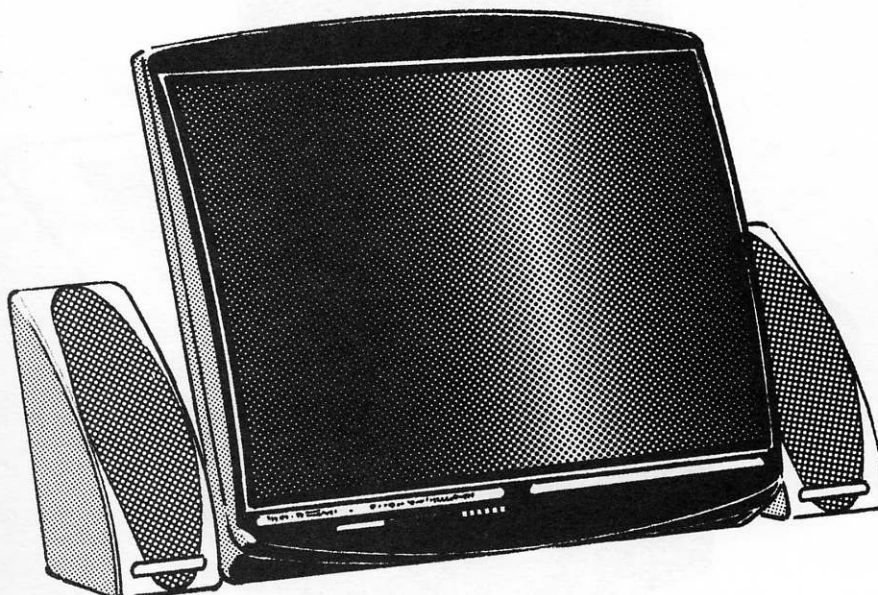

S
I
G
H
T

M
A
S
T
E
R
S

Ecran géant de 120cm ! Son en quadriphonie !

Le Quadri T est le poste de télévision ultime.

Imaginez-vous en train de regarder la finale des "Chemins du Malheur" avec un tel poste... Grâce à un système de paiement échelonné*, ce n'est plus un **REVE**, c'est la **REALITE** !

*: 250 points cadeaux par mois pendant 36 mois. Après acceptation de votre dossier.

Poste de télévision de très grande taille, ce modèle est en outre équipé d'un système quadriphonique (deux baffles près du poste lui même et deux autres derrière les spectateurs). Il est livré avec trois télécommandes et peut être doté de plusieurs options:

- Commande vocale (2500 points cadeaux).
- Changement automatique des chaînes (programmable, 1000 points cadeaux).
- Magnétoscope intégré (2500 points cadeaux).

Prix: 5000 points cadeaux.

61



7070 v1

S
I
G
H
T
M
A
S
T
E
R
S



Le plus grand écran TV actuellement sur le marché !

150cm d'images haute-résolution

Ce poste de télévision est livré avec, en plus, un lecteur CD vidéo et un triple lecteur de cassettes vidéo.

Vendu déjà à plus de 100.000 exemplaires dix jours seulement après sa sortie mondiale, ce nouveau poste de la firme Sight Masters est entré dans la légende. Faites en partie à votre tour !

Son prix très abordable est aussi un argument de poids !

Poste de télévision de très grande taille, ce modèle est en outre équipé d'un lecteur de CD vidéo et d'un triple lecteur/enregistreur de cassettes vidéo. Il est livré avec trois télécommandes et peut être doté de plusieurs options:

- Commande vocale (2500 points cadeaux).
- Changement automatique des chaînes (programmable, 1000 points cadeaux).
- Chaîne stéréo intégrée (2000 points cadeaux).

Prix: 8000 points cadeaux.

62

Magnet - 25

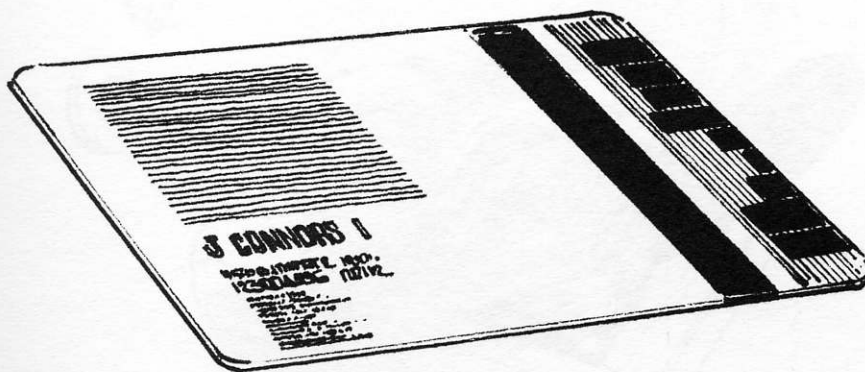

La sécurité dans votre poche !

La carte magnétique créée par la firme Oxygène pour faciliter l'intervention des URC et des forces de sécurité civile (pompiers, infirmiers, etc...) est d'ores et déjà une réussite.

Qu'attendez vous pour aller chercher la vôtre ?

Elle est totalement...

GRATUITE !

Toutes les URC sont dotées d'un lecteur de cartes magnétiques qui leur permet de lire toutes les informations qu'elle contiennent c'est à dire TOUT ce qu'Hopson connaît sur l'individu en question (aussi bien ses goûts, ses problèmes de santé ou son affiliation à un organisme à "risque"). La carte peut être réactualisée par les URC à l'aide du dit lecteur.

Prix: Gratuit.

O
X
Y
G
È
N
E

63



DiskMan Deluxe

S
O
U
N
D
M
A
S
T
E
R
S

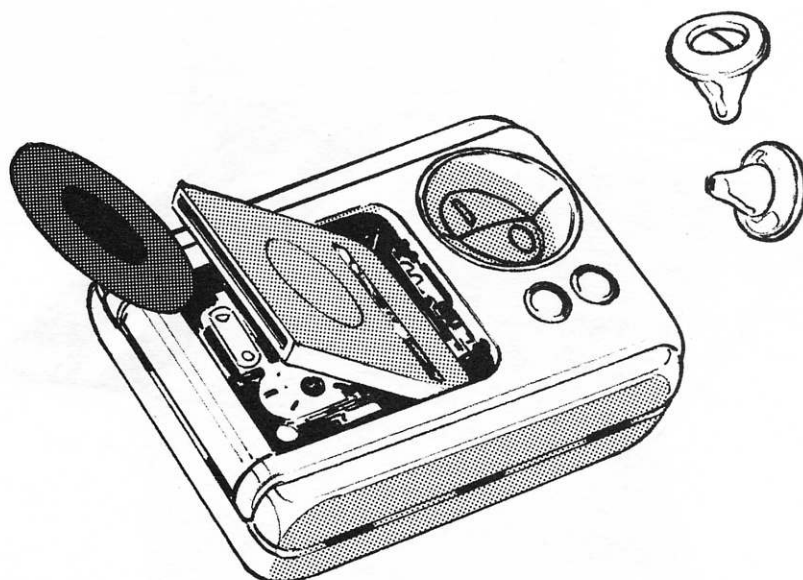

Un orchestre dans chaque oreille !

Et les coulisses dans votre poche...

Un **MINI** lecteur de **MINI** CD audio n'aura jamais été aussi bon marché et ne sera jamais plus fiable.

Aucune marque ne peut aller plus loin que **SOUND MASTERS**.

Aucun walkman ne peut aller plus loin que le **DISKMAN DELUXE**.

Ce petit appareil électronique n'est autre qu'un lecteur de mini CD audio. Il est équipé de deux oreillettes sans fils et peut être doté de nombreuses options:

- Etanchification (250 points cadeaux).
- Mécanisme anti-roulis (100 points cadeaux).

Prix: 450 points cadeaux.

Radian VX



Nouveau dans notre capitale ?

Perdu dans une ville étrangère ?

Radian VX

Rien de plus simple à utiliser que notre radar portable ! Il suffit d'enclencher la cartouche de la ville où vous vous trouvez et d'entrer votre position de départ.

Un petit point lumineux vous représentant suivra ensuite exactement le même chemin que vous et un système de coordination contenant plus de 800 noms de rues vous permettra de suivre à la trace le chemin qui vous mènera à votre destination.

Ce petit appareil électronique de conception tout à fait nouvelle est en fait une sorte de "radar" pour piéton. Il indique en permanence la position de l'appareil par rapport à un plan implanté à l'aide d'une petite carte magnétique (la carte peut être changée très facilement lorsque le personnage change de ville ou d'arrondissement). Un jet de Scan "Facile" sera cependant nécessaire pour utiliser cet appareil au mieux de ses possibilités.

Prix: 3000 points cadeaux (livré avec une carte).

Prix du plan d'une ville ou d'un arrondissement: 500 points cadeaux.

C
I
T
Y

S
A
F
E

65



Fun'O Clock

O
X
Y
G
È
N
E

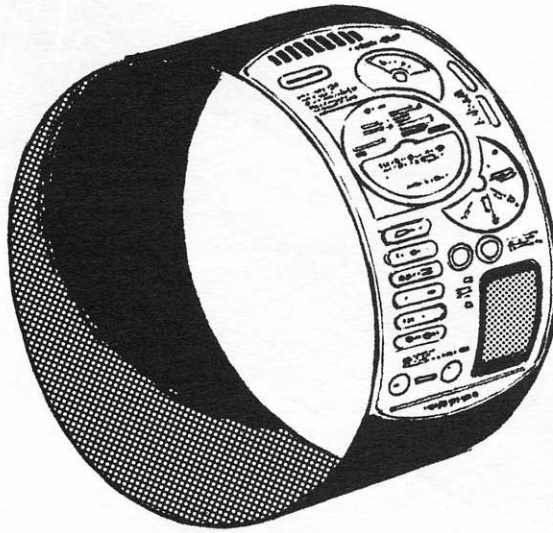

Génial !
Fun !
Délicieux !
Cowabunga !

La firme Oxygène vous offre à un prix très cool son nouveau gadget à la mode !
Ne soyez pas à la traîne. Achetez-le tout de suite !

50 points cadeaux (seulement).

Cette montre qui ne contient aucune partie solide est le gadget à la mode en ce début d'année 2042. Construite par la firme Oxygène elle contient aussi un tracker qui peut être repéré par tous les radars et URC dotées d'un lanceur de tracker.

Rare sont les égarés qui connaissent ce terrible secret et on estime que 25% des égarés débutants en portent. Un jet de Pratique (Electronique) "Moyen" est nécessaire pour enlever le tracker sans abimer la montre.

Prix: 50 points cadeaux.

PCase

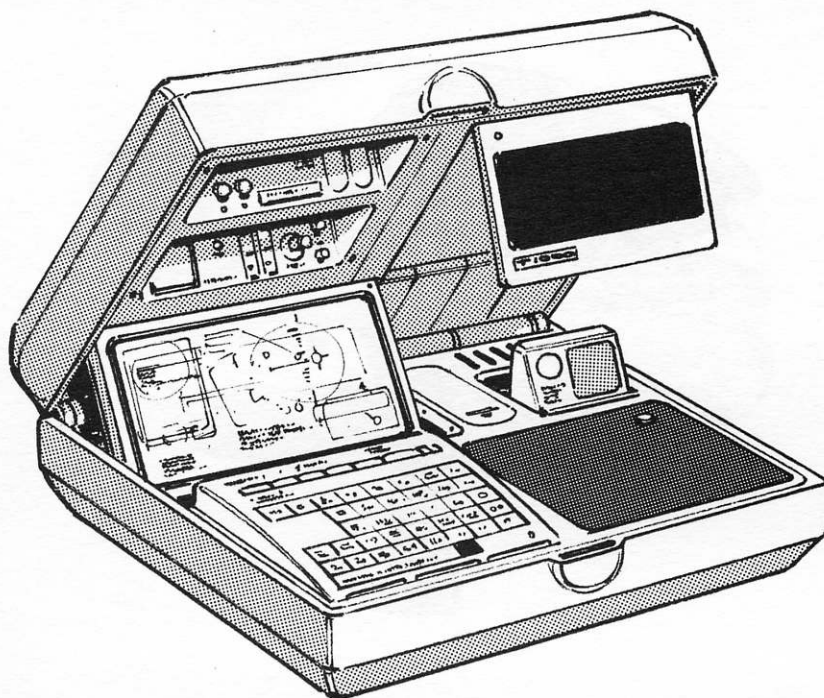

P
I
N
E
A
P
P
L
E

Le PCase est un ordinateur professionnel très performant. Il inclut toutes les dernières innovations en matière d'informatique et de bureautique de haut niveau.

Il est doté d'un microprocesseur cadencé à 90Mhz, d'une mémoire vive de 80Mo et d'un disque dur de 1600Mo. Son interface visuelle permet de visualiser rapidement de nombreux paramètres.

Son prix très performant et sa solidité à toute épreuve en font le compagnon idéal du business man en voyage d'affaire.

Il peut être doté de nombreuses extensions:

- Imprimante Laser.
- Scanner.
- Disque dur de quatre Giga Octets.

Cet ordinateur majore de 25% la compétence de Pratique (Informatique) de son utilisateur.

Malgré cela, l'ordinateur n'est pas du tout facile à utiliser et le personnage devra posséder au moins une compétence de Pratique (Informatique) au niveau 2 pour bénéficier de ce bonus.

Prix: 3000 points cadeaux.



Sound-Tower

S
O
U
N
D
M
A
S
T
E
R
S

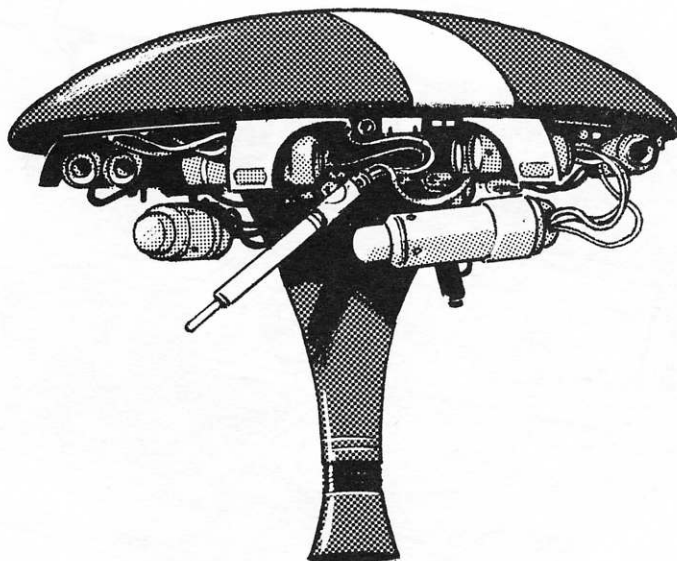

Cet appareil de prise de son portable peut aussi bien être utilisé par un journaliste sur le terrain à la recherche d'un scoop ou par un vigile à la pointe du progrès. Dans les deux cas, le

Sound-Tower

est votre fidèle compagnon au meilleur prix... Pour ne pas dire au juste prix !

N'hésitez donc pas plus longtemps !

Achetez-le !

Cet appareil de prise de son fonctionne sur le principe des mongolfières pour le déplacement vertical et à l'aide de jets de gaz pour les déplacements horizontaux. Son prix est donc relativement bas et ses mouvements légèrement saccadés (ce qui n'est pas aussi grave que pour une caméra).

L'utilisateur de cet appareil peut majorer le niveau de sa compétence de Pratique (Journalisme) de 25% et accorde un bonus de 10% à la compétence de Scan.

Autonomie: 6 heures.

Prix: 2000 points cadeaux.

68

Sound-Plate

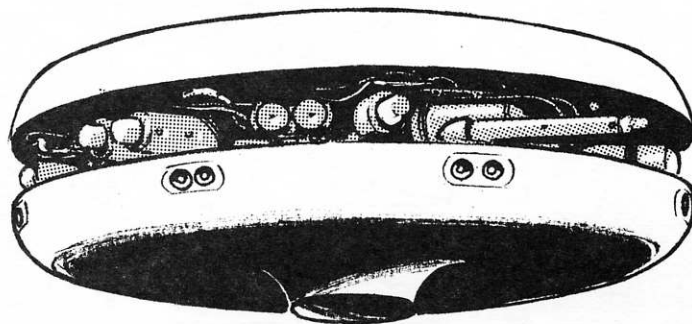

S
O
U
N
D
M
A
S
T
E
R
S

Plus rapide, plus solide et plus compact que le Sound-Tower, voici venu le...

SOUND-PLATE

Modèle parfaitement adapté à vos travaux de surveillance et d'enregistrement il est aussi très maniable et peut même être dirigé grâce à une comande vocale (en option: 2500 points cadeaux).

La portée de la télécommande (200 mètres) permet de le placer au coeur même de l'action.

Note: Cet appareil n'est pas blindé et il n'est pas conseillé de l'utiliser dans une zone de combat.

Cet appareil de prise de son fonctionne à l'aide d'un générateur anti-grav. Son prix est donc relativement élevé et ses mouvements très rapides (un peu comme un Greyhawk ou un Mosquito).

L'utilisateur de cet appareil peut majorer le niveau de sa compétence de Pratique (Journalisme) de 25% et accorde un bonus de 20% à la compétence de Scan.

Autonomie: 12 heures.

Prix: 8000 points cadeaux.

69



Sec-Door 25

TEL
SECURITY

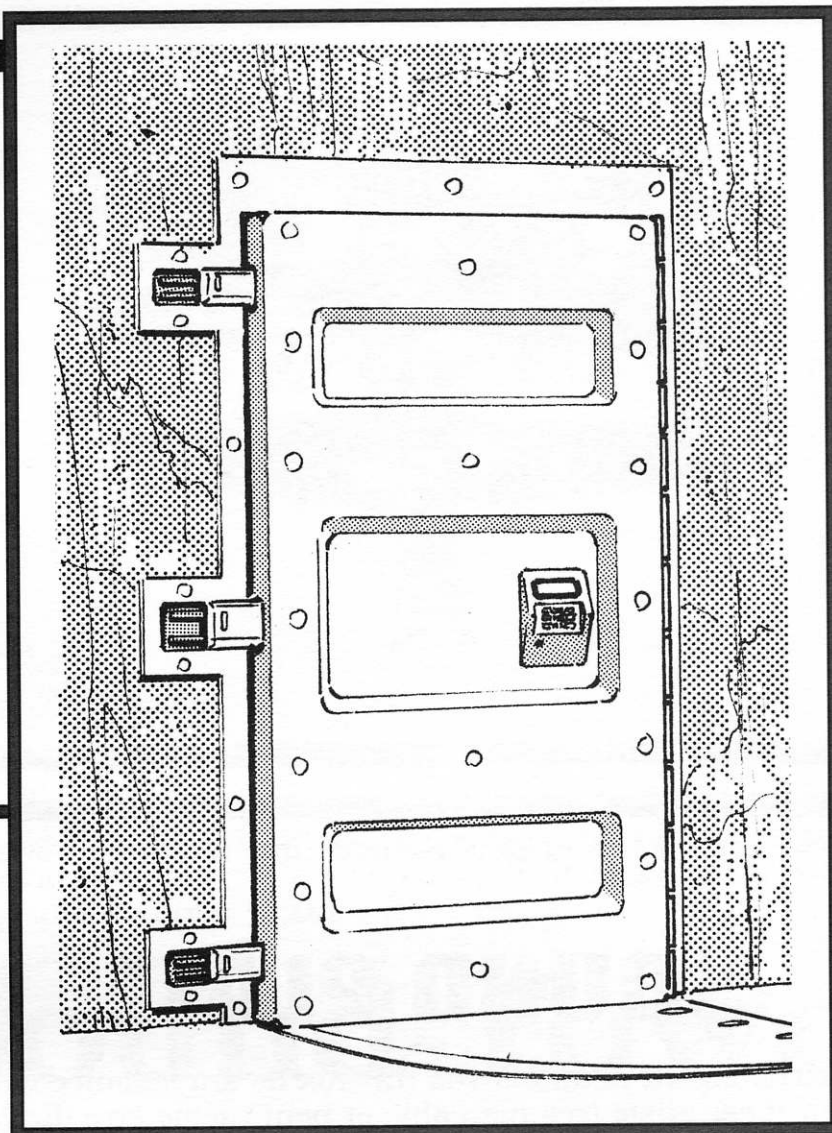

Il n'existe rien de plus pratique pour vous protéger qu'une porte blindée.

Depuis des centaines d'années les truands, voleurs, tiers-mondistes et autres égarés redoublent d'ingéniosité pour franchir cette barrière qui sépare leur monde du votre.

Cette année la firme Tel Security vous offre une nouvelle protection.

Rien ni personne ne pourra la franchir sans votre autorisation.

La porte blindée est l'adversaire le plus souvent rencontré par un égaré en mission. On peut tenter d'éliminer ce léger problème de plusieurs façons (la durée du travail est indiquée entre parenthèses):

- La détruire avec une arme de poing ou de contact (elle possède l'équivalent de 30 points d'armure) (Variable).
- La détruire avec de l'explosif (Jet de Pratique (Démolition) "Moyen"). Nécessite de l'explosif (15 minutes)
- Trouver le code (Jet de Pratique (Informatique) "Difficile"). Nécessite un ordinateur portable (1d6x10 minutes).
- Modifier le mécanisme d'ouverture (Jet de Pratique (Electronique) "Moyen"). Nécessite quelques outils (2d6x10 minutes).

Prix: 15000 points cadeaux.

70

Space Viper

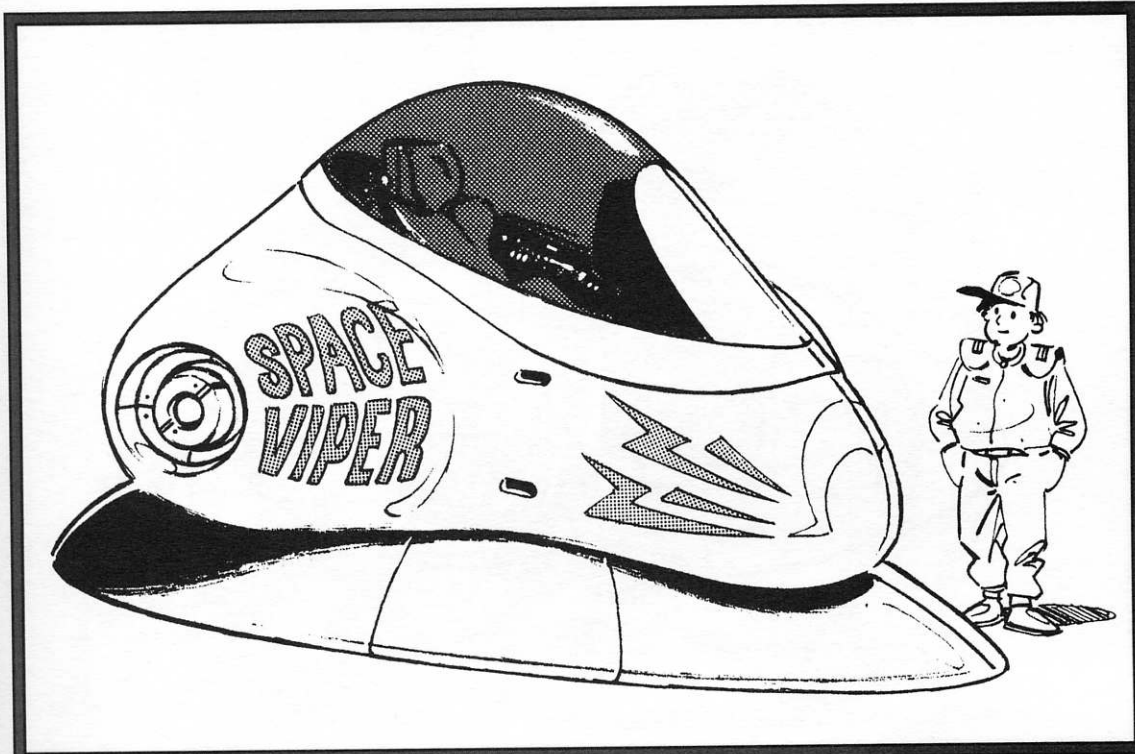

Prenez place dans le poste de pilotage du

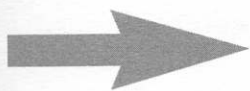

SPACE VIPER

Là, vous combattrez pour la **liberté** et la **justice** contre la dictature de l'empire Plutonien.

Votre aventure vous permettra de découvrir:

- Les paysages sauvages de Pluton.
- Le porte-vaisseau Amiral Kirk.
- La base secrète plutonienne.
- Le vaisseau amiral de l'infâme Marduk.

Ce jeu vidéo haute-résolution est le plus grand succès de cette fin d'année 2041. Y jouer est relativement facile mais avoir assez de réflexes pour y rester plus de 2 minutes est une performance. Tout personnage qui voudra essayer d'épater la galerie en pilotant le "Space Viper" contre les méchants plutoniens devra réussir un jet de Réflexes fois 10. Un jet réussi permettra de réussir un score égal au résultat du jet de pourcentage (fois 1000). Un jet raté permettra de réussir un score égal au résultat du jet de pourcentage (fois 100).

Prix d'une partie: 2 points cadeaux (5 points cadeaux pour 3 parties).

F
U
N
!
F
U
N
!
F
U
N
!
F
U
N
!



Martian Dogfight

F
U
N
!
F
U
N
!
F
U
N
!
F
U
N
!

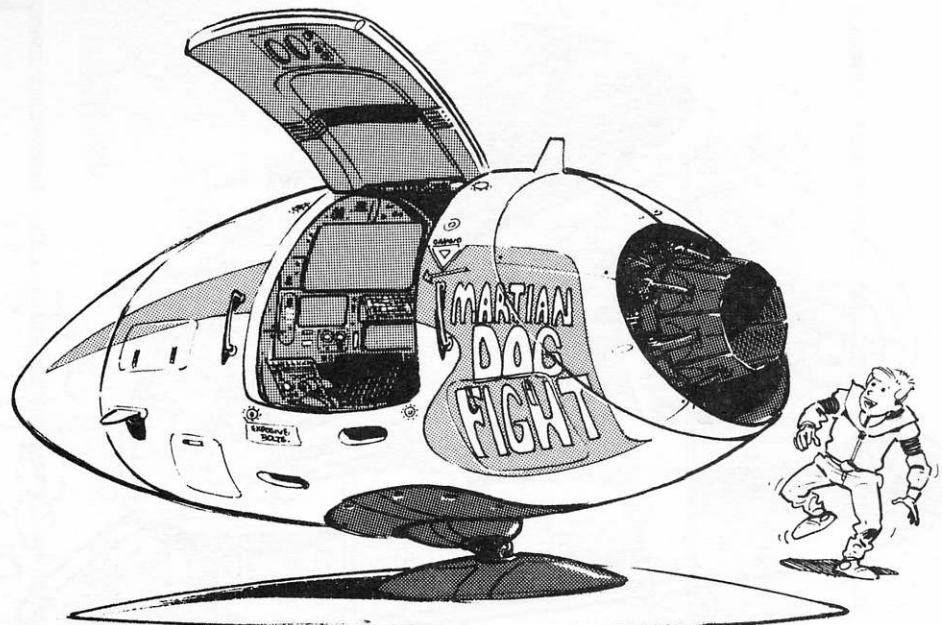

Faites des loopings au dessus de Liberty One, la capitale martienne.

Jouez au chat et à la souris dans la ceinture d'astéroïde.

Combattez les vaisseaux de la flotte Martienne.

En un mot, pilotez un **VRAI** vaisseau spatial.

Retrouvez toutes ces sensations fortes en pénétrant dans le fantastique royaume de

MARTIAN DOGFIGHT

Plus qu'un jeu, une passion !

Ce jeu vidéo haute-résolution est une simulation de pilotage et de combat spatial particulièrement bien réussie. Tout personnage qui voudra essayer d'épater la galerie en pilotant ce petit vaisseau dans la ceinture d'astéroïde autour de Mars (à ce que l'on dit!) devra réussir un jet de Coordination fois 10. Un jet réussi permettra de réussir un score égal au résultat du jet de pourcentage (fois 1000). Un jet raté permettra de réussir un score égal au résultat du jet de pourcentage (fois 100).

Prix d'une partie: 2 points cadeaux (5 points cadeaux pour 3 parties).

CAR-Earth

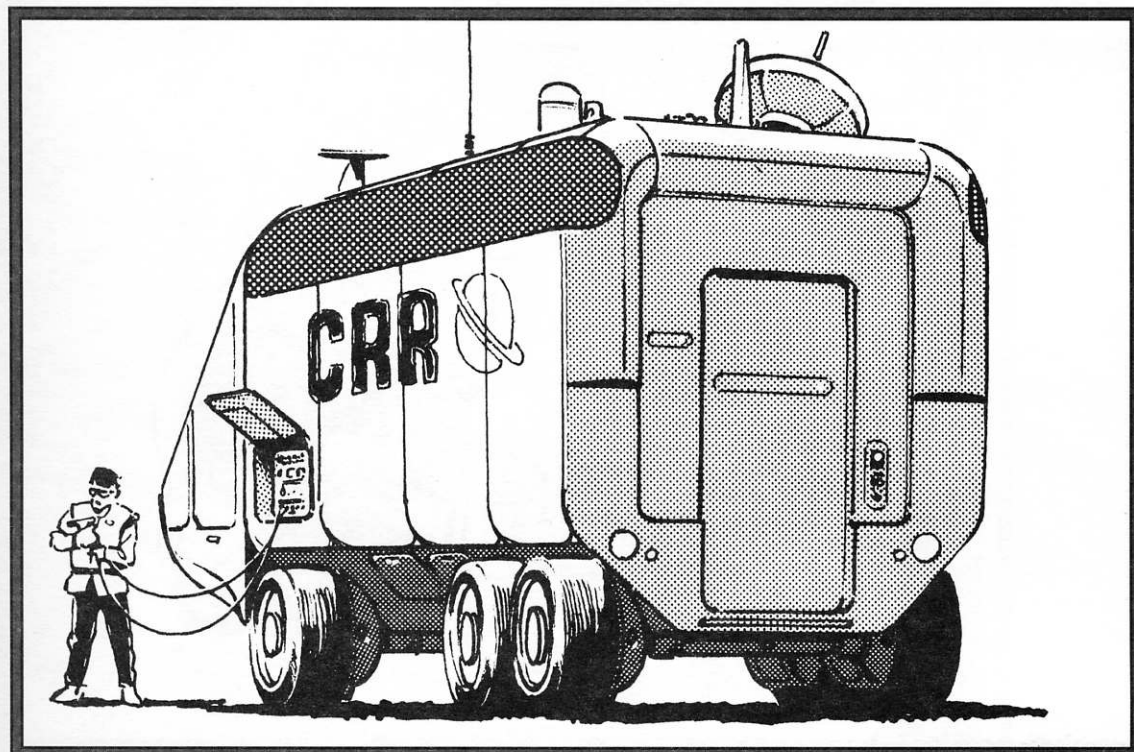

W
O
R
L
D

V
I
S
I
O
N

Concevoir, monter et émettre une émission de télévision en toute circonstances, tel est le but de ce véhicule entièrement équipé (avec en particulier un émetteur de type "TY-HPSN" haut de gamme).

Livré entièrement équipé, il peut cependant être accompagné de nombreux accessoires (en options):

- Anti-Grav 25 (8500 points cadeaux).
- The beholder (25000 points cadeaux).
- Sound Tower (2000 points cadeaux).
- Sound Plate (8000 points cadeaux).

Vous pourrez ainsi, et sans aucun problème, rivaliser avec les meilleurs studios portables (et même fixes) des autres marques. Quoi de plus fun ?

Ce véhicule à propulsion électrique contient un studio portable et un émetteur de type "TY-HPSN" (voir livret des égarés page 47). Il peut aussi transporter 6 personnages dans un confort plus que relatif.

Référence	MA	VC	VP	AC	SD	PX
Car-Earth	-05%	50k	75k	+5k	3	550000*

*: Il existe une version sans émetteur (uniquement le studio donc) qui ne coûte que 250000 points cadeaux.



BIKE-Earth

W
O
R
L
D

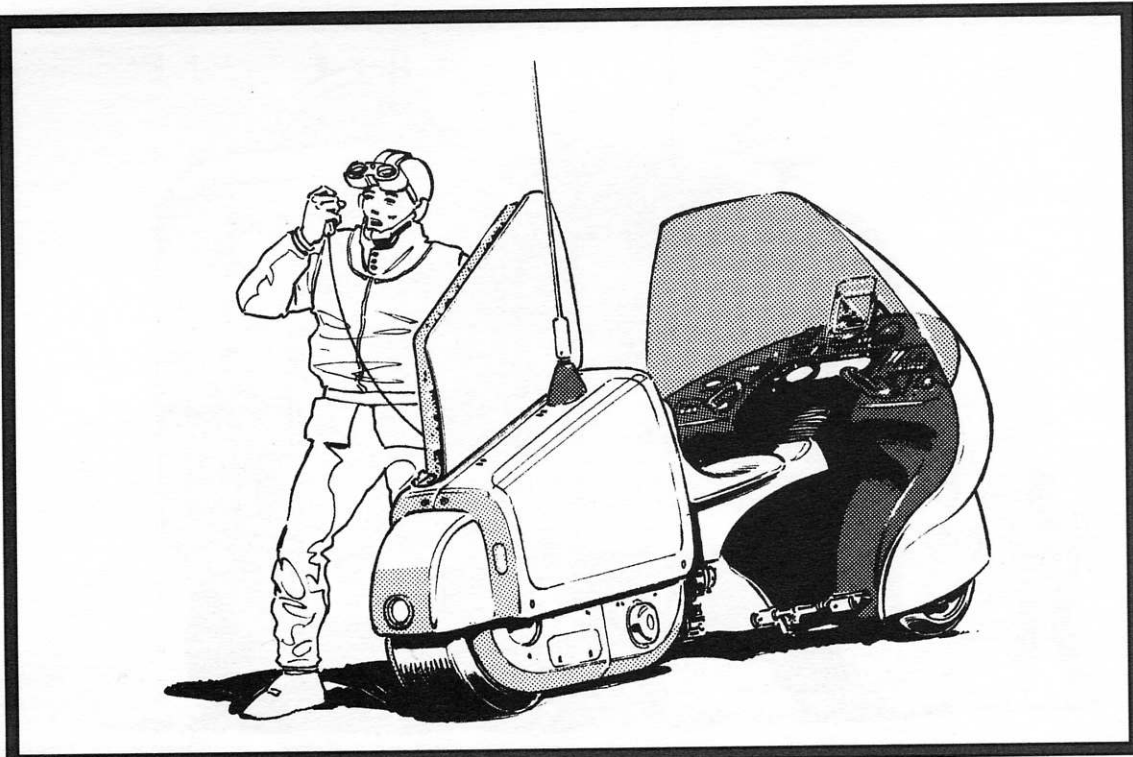

V
I
S
I
O
N

On prend les mêmes et on recommence !

Concevoir, monter et émettre une émission de radio en toute circonstance, tel est le but de ce véhicule entièrement équipé (avec en particulier un émetteur de type "Radio GAGA" haut de gamme).

Livré entièrement équipé, il peut cependant être accompagné de nombreux accessoires (en options):

- Sound Tower (2000 points cadeaux).
- Sound Plate (8000 points cadeaux).

Vous pourrez ainsi, et sans aucun problème, rivaliser avec les meilleurs studios portables (et même fixes) des autres marques. Quoi de plus fun ?

Ce véhicule à propulsion électrique contient un studio portable et un émetteur de type "Radio GAGA" (voir livret des égarés page 46). Il peut aussi transporter une seule personne (le pilote).

Référence	MA	VC	VP	AC	SD	PX
Bike-Earth	+00%	60k	90k	+5k	0	25000*

*: Il existe une version sans émetteur (uniquement le studio donc) qui ne coûte que 20000 points cadeaux.

HLM (av. 2000)

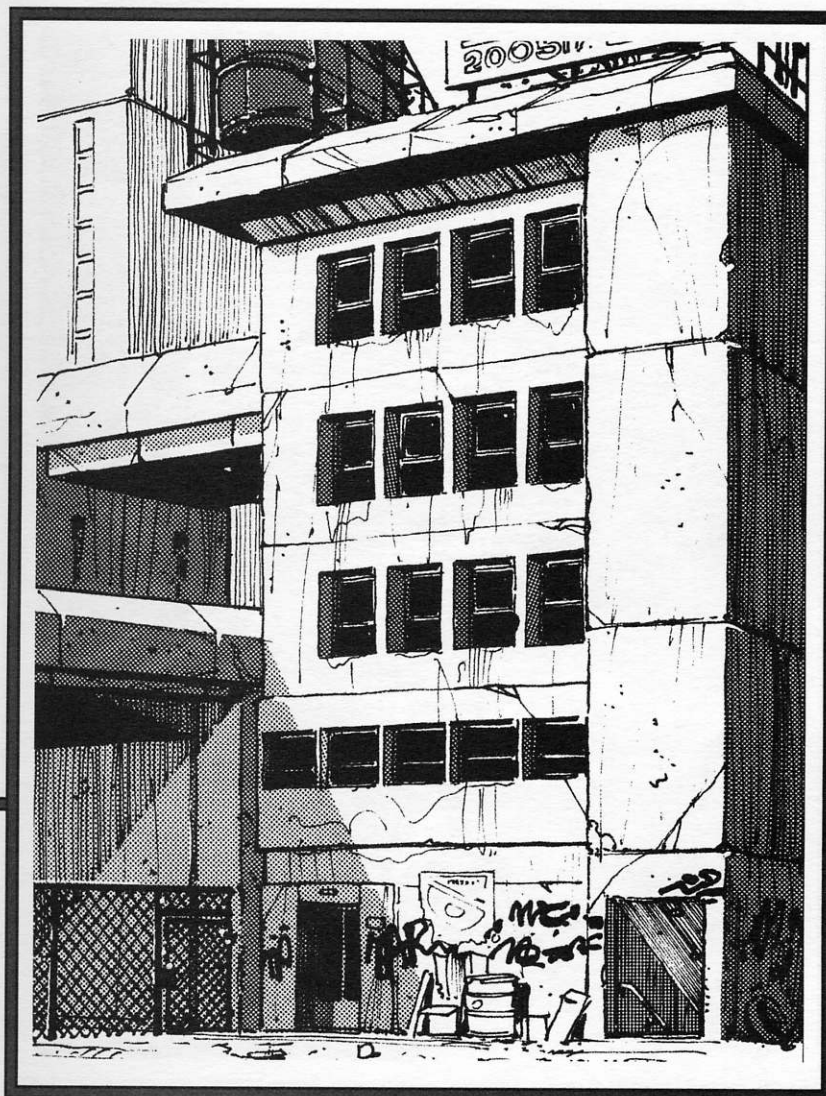

Tout le monde doit posséder un toit !

Et pour 500 points cadeaux, il serait vraiment ridicule de s'en priver. Quelque soit votre salaire, nous trouverons un moyen de vous offrir l'appartement dont vous rêvez certainement.

L'avantage d'être un citoyen du bloc nord est justement de ne jamais avoir faim, froid ou soif. Laissez donc les tiers-mondistes crever de faim et...

Emménagez !

La plupart du temps aussi bien entretenus que les autres immeubles plus récents, les HLM commencent à donner quelques signes de faiblesses. C'est un peu normal compte tenu qu'ils ont presque tous entre 60 et 70 ans. Les loyers des appartements situés dans de tels édifices sont très bons marché.

Superficie

15m²
30m²
70m²

Loyer

500 points cadeaux
800 points cadeaux
1000 points cadeaux

**N
E
W

U
R
B
A
N

T
E
C
H**

75



Condominium 2020

**N
E
W

U
R
B
A
N

T
E
C
H**

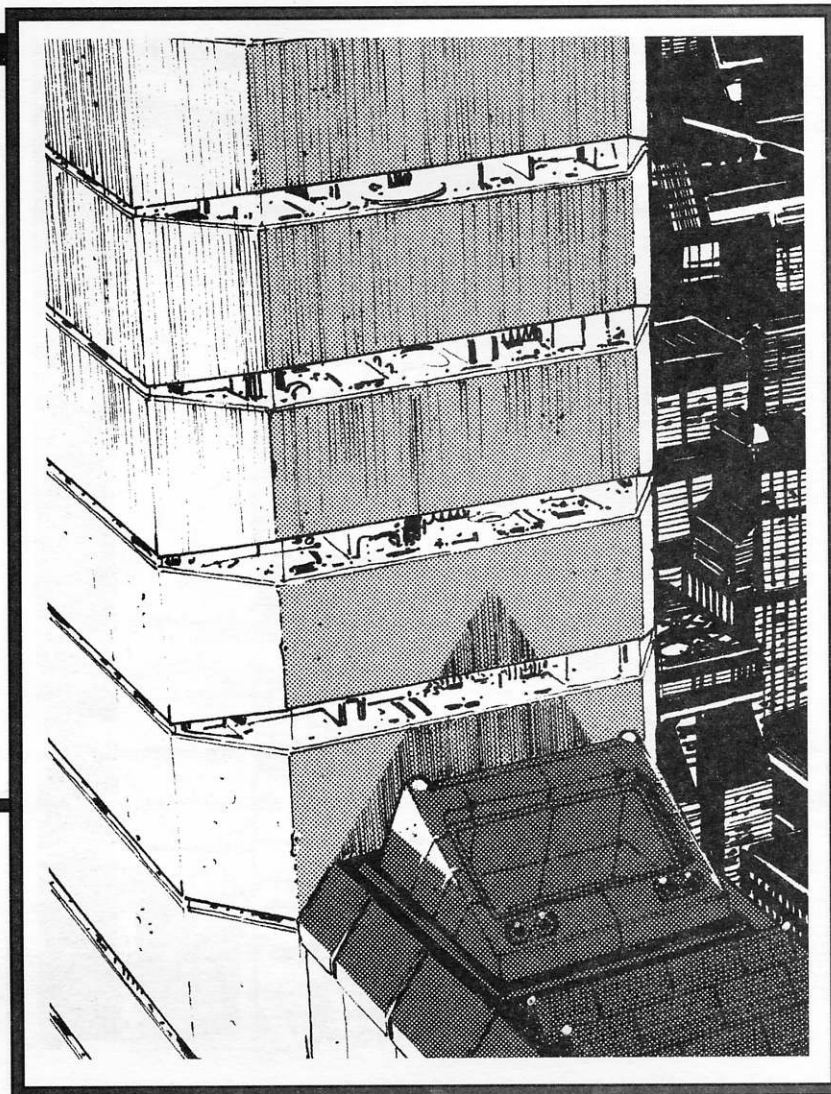

Si survivre ne vous suffit pas...

Essayez-donc de VIVRE !

Un vrai logement dans un secteur aménagé spécialement pour votre bien être.

Un cadre enchanteur où vous pourrez vous reposer.

Ces édifices représentent 70% des bâtiments construits dans le bloc nord et abritent presque 90% de la population. Ils ont presque tous entre 15 et 20 ans mais sont encore en très bon état. Les loyers des appartements situés dans de tels édifices sont assez bons marché.

Superficie

15m²

30m²

70m²

120m²

Loyer

900 points cadeaux

1000 points cadeaux

1500 points cadeaux

2500 points cadeaux

76

Condominium 2040

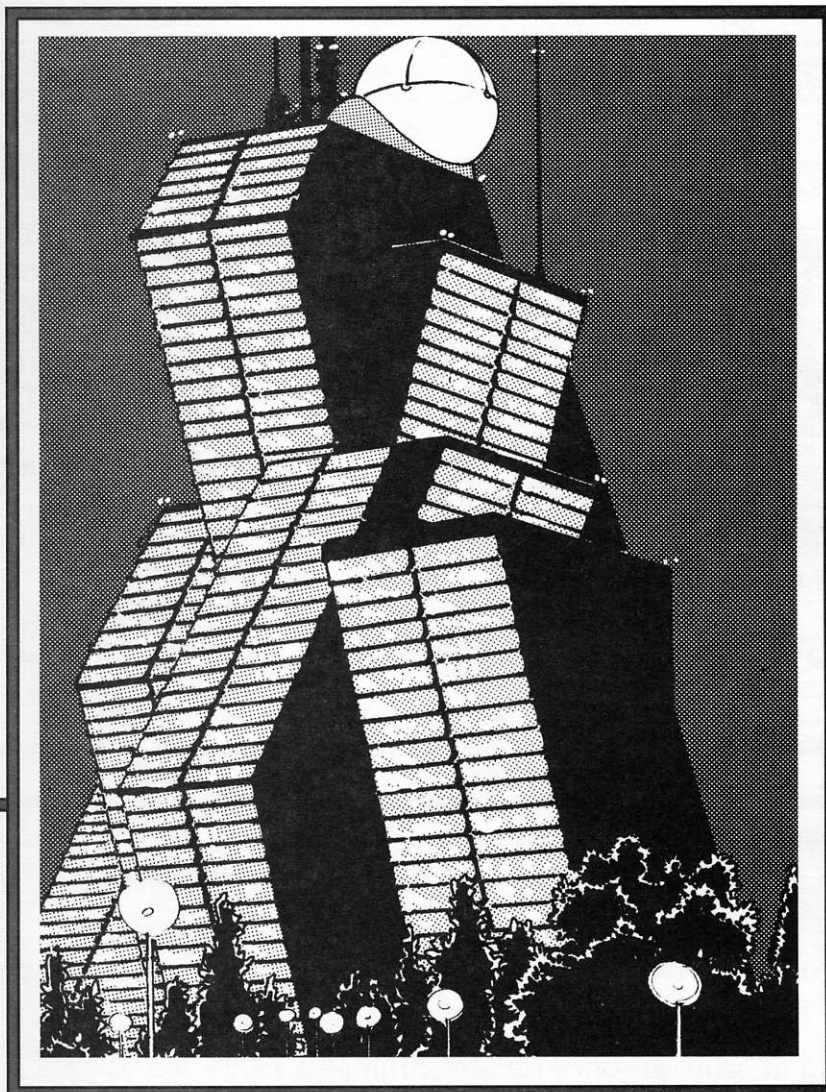

Une seule chose compte pour vous: **L'argent.**

Votre vie n'est basée que sur deux mots: **Points cadeaux.**

Votre seul ami s'appelle: **Feuille de paye.**

Un appartement au niveau de votre salaire !

Ces édifices représentent 1% des bâtiments construits dans le bloc nord. Ils ont presque tous un ou deux ans et sont regroupés dans les quartiers de luxe. Ils abritent la plupart du temps des chaînes de télévision et les appartements des vedettes. Les loyers des appartements situés dans de tels édifices sont très élevés.

Superficie	Loyer
70m ²	7000 points cadeaux
120m ²	12000 points cadeaux
180m ²	18000 points cadeaux
300m ²	30000 points cadeaux

**N
E
W

U
R
B
A
N

T
E
C
H**

77



MUR DE PROTECTION

**N
E
W

U
R
B
A
N

T
E
C
H**

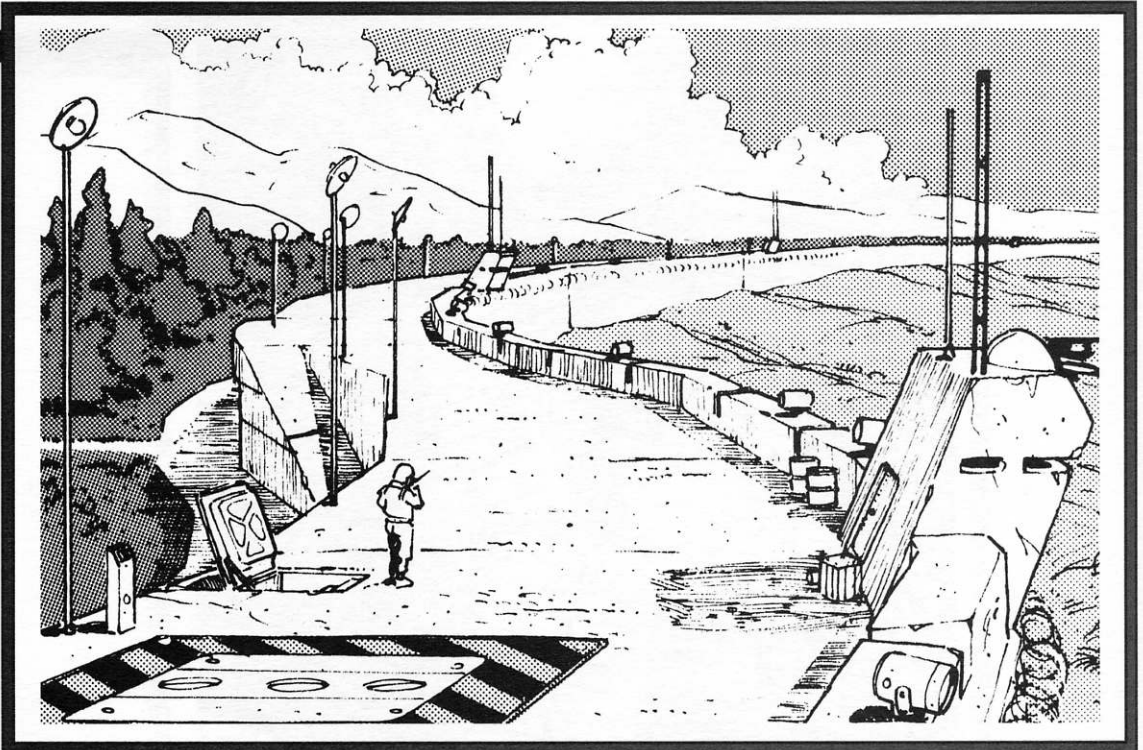

Le mur est la seule protection entre le bloc nord et le bloc sud. Si les douaniers sont ses yeux, ce grand édifice de béton est à la fois son armure et ses os.

Pour continuer à vivre normalement il faut le défendre, l'entretenir et le chouchouter.

L'entretien du mur est entièrement financé à l'aide de vos dons.

Donnez !

**C'est le seul moyen de faire triompher
la liberté et la démocratie !**

Le mur (tel qu'il est construit en Europe) est pratiquement indestructible (valeur d'armure infinie). Ce n'est pas par contre le cas des petites tourelles qui sont cependant fortement blindées (Protection: 50) et protégées par une porte du même métal.

Ces petits bunkers sont la plupart du temps équipés de Minigun-13 et de Thumpers et de nombreux véhicules (MF War, Drakkar) patrouillent très régulièrement, rendant le passage de cet édifice fortifié très difficile.

Une attaque de nuit est rendue inutile par la présence de nombreux projecteurs halogènes blindés eux aussi (Protection: 10).



KILLING TEKNOLOGY

I
D
E
O
J
E
U
X

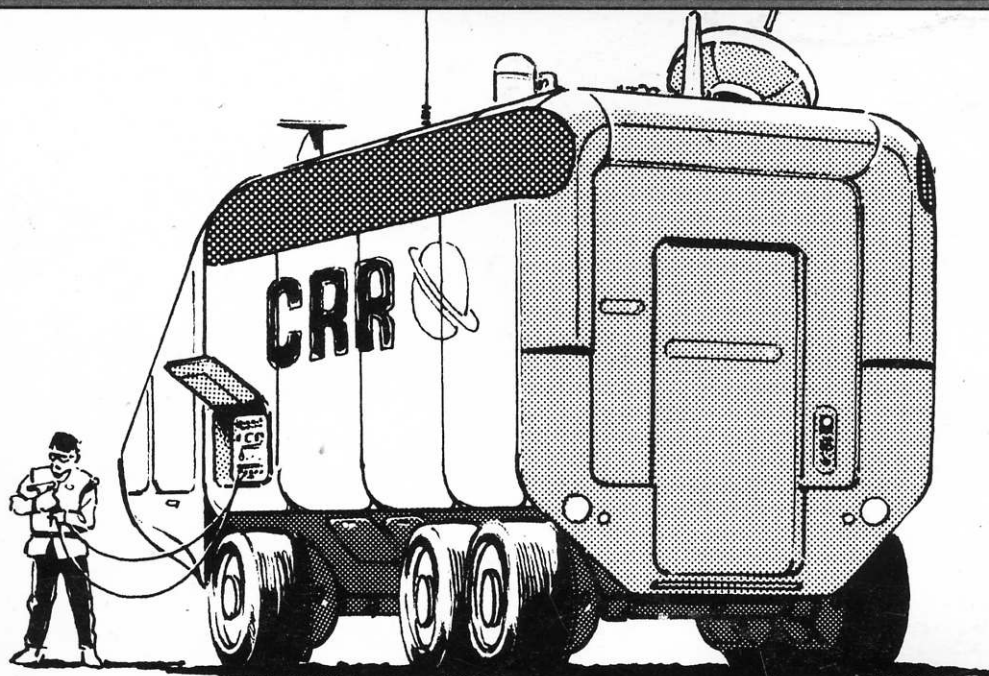

CAR-Earth (studio mobile)

Cette extension contient tout ce qu'une URC ou qu'un égaré peut être amené à utiliser dans une aventure. Et plus particulièrement:

- 20 véhicules (de la voiturette électrique au char d'assaut en passant par les hélicoptères et les voitures de sport).
- 30 armes (des armes blanches aux mitrailleuses lourdes en passant par les canons d'assaut et les fusils à pompe).
- 20 accessoires divers (des ordinateurs portables aux jeux vidéo en passant par les studios d'enregistrement mobiles et les gadgets qui font fureur en ce début d'année 2042).
- 4 endroits où il fait bon vivre (appartements et immeubles en tous genres).

Supplément N°3 pour HEAVY METAL

Couverture et dessins intérieurs: Manchu.

Suggestions: Manchu.

Textes: Croc.

ISBN: 2-908765-19-5

Edité par Idéojoux, 58 Rue Pottier, 78150 Le Chesnay

Prix conseillé:

126F